

Shark®

BEDIENUNGSANLEITUNG



HP300EU

ANLEITUNG

Shark

Luftreiniger

HP300



BEDIENUNGSANLEITUNG

WICHTIGE SICHERHEITSHINWEISE

NUR FÜR DEN HAUSHALTSGEBRAUCH

⚠️ WARNUNG

UM DIE GEFAHR VON BRÄNDEN, STROMSCHLÄGEN ODER VERLETZUNGEN ZU VERRINGERN:

ALLGEMEINE WARNHINWEISE

1. Verwenden Sie **KEIN** Gerät mit einem beschädigten Kabel oder Stecker. Wenden Sie sich an Ihre örtliche Abfallbehörde, um Informationen über verfügbare Recycling- und/oder Entsorgungsmöglichkeiten zu erhalten.
2. Das Kabel **NICHT** unter Teppichboden verlegen. Das Kabel **NICHT** mit Teppichen, Läufern oder Ähnlichem bedecken. Das Kabel **NICHT** unter Möbelstücken oder Haushaltsgeräten durchführen. Verlegen Sie das Kabel nicht in stark frequentierten Bereichen und achten Sie darauf, dass niemand darüber stolpern kann.
3. Wenn das Stromkabel beschädigt ist, muss es vom Hersteller, einer empfohlenen Kundendienststelle bzw. von ähnlich geschultem Fachpersonal ausgetauscht werden, um Gefahren zu vermeiden.
4. Das Gerät sollte nur auf ebene und trockene Oberflächen gestellt werden.
5. Dieses Gerät darf nicht von Personen mit eingeschränkten physischen, sensorischen oder geistigen Fähigkeiten (einschließlich Kindern) oder ohne die nötige Erfahrung und das Wissen verwendet werden, es sei denn, sie werden von einer für ihre Sicherheit verantwortlichen Person beaufsichtigt oder haben von dieser Person Anweisungen zur Verwendung des Geräts erhalten.
6. Kinder müssen beaufsichtigt werden, damit sie **NICHT** mit dem Gerät spielen.
7. Reinigung und durch den Anwender vorzunehmende Wartungsarbeiten dürfen von Kindern nur unter Aufsicht vorgenommen werden.
8. Vor der Reinigung oder anderen Wartungsarbeiten muss das Gerät von der Steckdose getrennt werden.
9. Berühren Sie den Stecker oder das Gerät **NIE** mit nassen Händen.
10. Verwenden Sie das Gerät **NICHT** ohne eingesetzten Filter.
11. Verwenden Sie ausschließlich Filter und Zubehör der Marke Shark®.
12. Beschädigen Sie **KEINESFALLS** das Stromkabel:
 - a) Ziehen oder tragen Sie das Gerät **NICHT** am Kabel und benutzen Sie das Kabel nicht als Griff.
 - b) Entfernen Sie den Stecker **NICHT**, indem Sie am Stromkabel ziehen. Ziehen Sie am Stecker, nicht am Kabel.
 - c) Achten Sie darauf, dass das Stromkabel **NICHT** in einer Tür eingeklemmt oder um scharfe Ecken geführt wird, und halten Sie es von heißen Oberflächen fern.
13. Benutzen Sie das Gerät **NICHT**, wenn eine Öffnung blockiert ist; halten Sie die Öffnungen immer frei von Staub, Fusseln, Haaren und allem, was den Luftstrom einschränken könnte.
14. Benutzen Sie das Gerät **NICHT**, wenn der Luftstrom von Düse oder Zubehör eingeschränkt ist. Wenn der Luftweg blockiert ist, schalten Sie das Gerät aus und trennen Sie es von der Steckdose. Entfernen Sie alle Blockaden, bevor Sie den Gerätstecker wieder einstecken und das Gerät in Betrieb nehmen.
15. Benutzen Sie das Gerät **NICHT**, wenn es nicht ordnungsgemäß funktioniert bzw. fallen gelassen, beschädigt, im Freien stehen gelassen oder in Wasser getaucht wurde.
16. Stellen Sie das Gerät **NICHT** auf instabile Oberflächen wie Stühle oder Tische.
17. Verwenden Sie das Gerät **NICHT** in folgenden Bereichen:
 - a) Auf feuchten oder nassen Oberflächen

- b) In Außenbereichen
 - c) In abgeschlossen Bereichen, die möglicherweise explosive oder toxische Gase oder Dämpfe enthalten (Flüssigkeit von Feuerzeugen, Benzin, Kerosin, Lack, Farbverdünner, Mottenschutzmittel oder entflammabren Staub)
18. Schalten Sie am Gerät erst alle Kontrollelemente aus, bevor Sie es ein- oder ausstecken.
 19. Ziehen Sie den Gerätstecker aus der Steckdose, wenn Sie das Gerät nicht benutzen und bevor Sie es warten oder reinigen.
 20. Bitte vor der Wartung oder Reinigung, und wenn das Gerät nicht benutzt wird, den Stecker aus der Steckdose ziehen. Informationen zur Wartung des Mesh-Staubfilters sind im Abschnitt „Wartung des Mesh-Staubfilters“ zu finden.
 21. Reinigen Sie Außenteile/Plastik/nicht-elektronische Teile nur von Hand und mit Wasser. Nicht in Wasser eintauchen. Reinigungsmittel können das Gerät beschädigen.

GERUCHSNEUTRALISIERENDE TECHNOLOGIE

22. Beachten Sie Folgendes bei der Handhabung der Anti-Geruch-Kartusche:
 - a) Versuchen Sie **NICHT**, die Anti-Geruch-Kartusche auseinanderzubauen.
 - b) Vermeiden Sie den direkten Kontakt mit der Duftkapsel in der Kartusche.
 - c) Inhalieren Sie **NICHT** direkt aus der Anti-Geruch-Kartusche.
 - d) Von Kindern und Haustieren fernhalten.
 - e) Von Hitze, Funken und offenem Feuer fernhalten.
 - f) **NICHT** dem direkten Sonnenlicht aussetzen.
 - g) Vermeiden Sie den Kontakt mit Stoffen und versiegelten Oberflächen.
23. Entsorgen Sie die Batterien ordnungsgemäß. Batterien außerhalb der Reichweite von Kindern aufbewahren. Selbst gebrauchte Batterien können Verletzungen verursachen.

⚠️ WARNHINWEIS:

Gefahr chemischer Verbrennungen. Batterien außerhalb der Reichweite von Kindern aufbewahren

Dieses Produkt enthält eine Lithium-Knopfzelle. Lithium-Knopfzellen können schwere innere Verbrennungen verursachen und innerhalb von 2 Stunden zum Tod führen, wenn sie verschluckt werden oder auf sonstige Weise in den Körper gelangen. Wenn Sie die Batterien nicht gerade wechseln, lassen Sie das Batteriefach vollständig geschlossen. Wenn sich das Batteriefach nicht sicher schließen lässt, stellen Sie die Verwendung des Geräts ein, nehmen Sie die Batterien heraus und halten Sie sie von Kindern fern. Wenn Sie vermuten, dass Batterien verschluckt wurden oder in den Körper gelangt sind, suchen Sie sofort einen Arzt auf.

ANLEITUNG AUFBEWAHREN

Bestandteile:

1. Luftauslassöffnungen
2. Drehknopf der geruchsneutralisierenden Technologie
3. Bedienfeld
4. Front-Display
5. Luftreinigergehäuse
6. Lufteinlassöffnungen
7. Mesh-Staubfilter
8. HEPA-Filter
9. HEPA-Filter-Klappe



**TIPPS ZUR EINRICHTUNG
DES LUFTREINIGERS**

- Achten Sie darauf, dass die Vorderseite des Luftreinigers von der nächstliegenden Wand weg zeigt.
- Bewegen Sie das Gerät nicht, während es in Betrieb ist. Schalten Sie den Luftreiniger aus und ziehen Sie den Netzstecker, bevor Sie ihn bewegen.
- Achten Sie darauf, dass die Lufteinlassöffnungen nicht blockiert sind.
- Stellen Sie keine Gegenstände auf den Luftreiniger.
- Stellen Sie den Luftreiniger nicht in die Nähe von Heizungen oder Radiatoren.
- Schützen Sie den Luftreiniger vor direkter Sonneneinstrahlung sowie vor Wasser und anderen Flüssigkeiten.
- Halten Sie alle in der Nähe befindlichen Türen und Fenster geschlossen, wenn der Luftreiniger in Betrieb ist.
- Vermeiden Sie die Verwendung in sehr feuchten Umgebungen.

Hinweis: Die geruchsneutralisierende Technologie ist nicht bei allen Modellen der Shark HP300-Serie enthalten.



1. Schließen Sie den Luftreiniger NICHT an. Drehen Sie den Luftreiniger zunächst vorsichtig um und platzieren Sie ihn auf einer ebenen Fläche. Drehen Sie die Filterklappe gegen den Uhrzeigersinn in die entriegelte Position und heben sie an, um auf den HEPA-Filter zuzugreifen.



2. Nehmen Sie dann den HEPA-Filter aus der Plastikverpackung. Setzen Sie den HEPA-Filter in beliebiger Ausrichtung wieder ein.



3. Wenn der HEPA-Filter wieder eingesetzt ist, drehen Sie die Filterklappe im Uhrzeigersinn, bis sie mit einem Klicken einrastet.



4 Duft-Kartusche ist optional
Muss nicht eingesetzt werden,
damit der Luftreiniger funktioniert

Anti-Geruch-Kartusche einsetzen

mindestens 8 cm

4. Stellen Sie den Luftreiniger auf einer flachen, ebenen Fläche mit einer Entfernung von mindestens 8 cm von Wänden und Gegenständen auf.

Wenn Ihr Luftreiniger mit der geruchsneutralisierenden Technologie ausgestattet ist, entnehmen Sie die Duftkartusche und befolgen Sie die Anweisungen zu deren Installation.

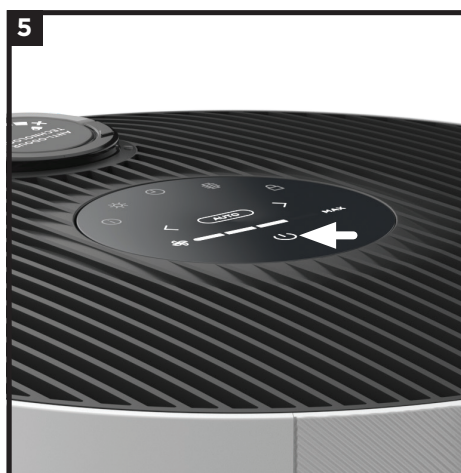

5. Entfernen Sie vorsichtig den gelben Aufkleber auf der Oberseite des Luftreinigers, um Zugang zum Bedienfeld zu erhalten.

Schließen Sie den Luftreiniger an eine Steckdose an und betätigen Sie die Ein-/Ausschalttaste auf dem oberen Bedienfeld.



6. Sobald der Luftreiniger eingeschaltet ist, beginnt er mit der Analyse der Luftqualität, was durch die rotierenden Lichter angezeigt wird.

Nach ein paar Sekunden zeigt der Luftreiniger den aktuellen Luftreinigungsstatus an.

Hinweis: Die HEPA-Filter-Technologie ermöglicht es, einen HEPA-Filter bis zu fünf Jahre* lang zu nutzen.
*Getestet gemäß GB/T18801-2015 P.CCM, basierend auf 50 % zurückgegangener CADR, 28 m² Reinigungsbereich und 12 Stunden täglichem Einsatz mit maximaler Ventilatorgeschwindigkeit.

BEDIENFELD

Oben auf dem Luftreiniger befindet sich ein Bedienfeld und an der Vorderseite des Geräts ein Display-Bildschirm.

BEDIENFELD AUF DER OBERSEITE



FRONT-DISPLAY-BILDSCHIRM

Zeigt den aktuellen Luftreinigungsstatus auf der Grundlage des Luftinformations-Modus an, der im Bedienfeld auf der Oberseite ausgewählt wird.







SCHALTFLÄCHEN IM BEDIENFELD AUF DER OBERSEITE

-  **Ein/Aus:** Drücken, um das Gerät ein- bzw. auszuschalten.
-  **Auto-Modus:** Auto-Modus: Drücken, um den Auto-Modus einzuschalten. Bei dieser Einstellung wird die Ventilatorgeschwindigkeit automatisch auf der Grundlage der Echtzeit-Messwerte zur Luftreinigung angepasst. Wenn sich die Luftreinigung verbessert, verringert sich die Ventilatorgeschwindigkeit. Wenn sie sich verschlechtert, erhöht sich die Ventilatorgeschwindigkeit. Es empfiehlt sich, das Gerät im Auto-Modus zu lassen, um die Lebensdauer und die Leistung des Filters zu optimieren.
-  **Ventilatorgeschwindigkeit:** Passt die Geschwindigkeit des Ventilators an. Wählen Sie eine von fünf Einstellungen: 1 Leise, 2 Niedrig, 3 Mittel, 4 Hoch, 5 Maximal. Nutzen Sie für die Auswahl die Pfeile auf dem Bedienfeld. Hinweis: Durch manuelle Änderung der Ventilatorgeschwindigkeit wird der Auto-Modus deaktiviert. Tipps und weitere Informationen finden Sie im Abschnitt „Optimierung der Ventilatorgeschwindigkeit“.
-  **Luftinformationen:** Drücken, um zwischen den Optionen zur Anzeige der Luftreinigung zu wechseln. Weitere Informationen enthält der Abschnitt „Einstellungen zu Luftinformationen“.
-  **Abschaltungstimer:** Legen Sie fest, wie viele Stunden der Luftreiniger laufen soll, bis er sich automatisch abschaltet. Der Timer kann von 1 bis 12 Stunden eingestellt werden.
-  **Helligkeit:** Passt die Helligkeit des Front-Display-Bildschirms und des oberen Bedienfelds an. Wechseln Sie zwischen drei Optionen: volle Helligkeit, teilweise gedimmt, vollständig gedimmt. Im Modus „Vollständig gedimmt“ läuft der Luftreiniger weiter bei ausgeschalteten LED-Anzeigen – perfekt für nachts.
-  **Lebensdauer des Staubfilters:** Drücken, um die verbleibende Lebensdauer des Mesh-Staubfilters anzuzeigen, bevor zusätzliche Wartung erforderlich ist. Wenn die Lebensdauer des Staubfilters 0 % erreicht, blinkt das Filtersymbol, um anzuzeigen, dass die Mesh-Staubfilter auf Schmutzansammlungen geprüft werden müssen. Weitere Informationen finden Sie im Abschnitt „Wartung des Mesh-Staubfilters“.
-  **Kindersicherung:** Taste zwei Sekunden lang gedrückt halten, um die Tasten auf dem oberen Bedienfeld zu sperren. Zum Entsperren erneut drücken und für zwei Sekunden gedrückt halten.
- Tipps und Tricks:**
-  **Optimieren der Leistung im Eco-Modus:** Optimieren der Leistung im Eco-Modus: Wenn im Auto-Modus fünf Minuten lang ein Luftreinigungsstatus von 100 % beibehalten wird, wechselt der Luftreiniger in den Eco-Modus. Damit wird die Lebensdauer des Filters im Gerät optimiert.
-  **Piepen ausschalten:** Um die Benachrichtigungstöne auszuschalten, drücken Sie die Tasten „Luftinformationen“ und „Kindersicherung“ gleichzeitig und halten sie für zwei Sekunden gedrückt. Zum Wiedereinschalten erneut drücken und gedrückt halten.

EINSTELLUNGEN ZU LUFTINFORMATIONEN

Der integrierte Sensor erkennt den Luftreinigungsstatus und zeigt diesen in Echtzeit an. Mithilfe der Schaltfläche LUFTINFORMATIONEN  kann zwischen den verschiedenen Optionen zur Anzeige des Luftzustands gewechselt werden.

INFORMATIONEN	FRONT-DISPLAY	BILDSCHIRM ECHTZEIT-MESSWERTE
% STATUS		Anzeigen der Bewertung des Luftreinigungsstatus: <ul style="list-style-type: none"> • Schlecht: 0-69 % • Durchschnittlich: 70-84 % • Gut: 85-100 % % STATUS verwendet EPA (United States Environmental Protection Agency) -Luftreinigungsstandards für Feinstaub zur Berechnung der Zustandsbewertung.
PARTIKELGRÖßEN		Der PM-Wert („Particulate Matter“ = Feinstaub) zeigt den Feinstaubgehalt Ihrer Luft an, gemessen in Mikrogramm (µg) pro Kubikmeter. Ihr Luftreiniger misst drei Partikelgrößen: PM 1, PM 2,5 und PM 10.
PM1		Er zeigt die Anzahl der Partikel im Größenbereich PM 1 in der Luft an, einschließlich ultrafeiner Allergene.
PM2.5		Er zeigt die Anzahl der Partikel im Größenbereich PM 2,5 in der Luft an, einschließlich Rauch.
PM10		Er zeigt die Anzahl der Partikel im Größenbereich PM 10 in der Luft an, einschließlich Staub und Pollen.

IHRE LUFTQUALITÄT VERSTEHEN

Die Ringe auf dem Front-Display ändern ihre Farbe, wenn sich der Luftreinigungsstatus ändert. Damit kann die Luftqualität leicht überwacht werden, auch wenn der Luftreiniger in einiger Entfernung steht.



Ein blauer Ring bedeutet, dass der Luftreinigungsstatus gut ist und eine geringe Partikelkonzentration aufweist.

Hinweis: Der Sensor für den Luftreinigungsstatus zählt die Partikel aller Partikelgrößen kumulativ, um den Luftreinigungsstatus zu bestimmen.



Ein gelber Ring bedeutet, dass der Luftreinigungsstatus durchschnittlich ist und eine mäßige Partikelkonzentration aufweist. Um bessere Ergebnisse zu erzielen, kann die Ventilatorgeschwindigkeit erhöht oder der Auto-Modus ausgewählt werden.



Ein roter Ring bedeutet, dass der Luftreinigungsstatus schlecht ist und eine hohe Partikelkonzentration aufweist. Um bessere Ergebnisse zu erzielen, kann die Ventilatorgeschwindigkeit erhöht oder der Auto-Modus ausgewählt werden.

OPTIMIERUNG DER VENTILATORGESCHWINDIGKEIT

Ihr Luftreiniger verfügt über fünf Ventilatorgeschwindigkeitseinstellungen. Passen Sie die Ventilatorgeschwindigkeit an, um die Reinigungsleistung zu optimieren.

ANZEIGE	GESCHWINDIGKEIT	AM BESTEN FÜR
	AUTO	Optimierung der Lebensdauer des HEPA-Filters
	1-2	Leiser Betrieb
	3-4	Geruchsreduzierung
	5 (MAX)	Maximale Reinigung und Erfassung von Schadstoffen.

FEHLERBEHEBUNG UND HÄUFIG GESTELLTE FRAGEN

Produkt	Welche Einstellungen werden empfohlen?	Wir empfehlen, diesen Luftreiniger im Auto-Modus zu verwenden. Der Auto-Modus nutzt den Partikelsensor Ihres Luftreinigers und passt die Ventilatorgeschwindigkeit automatisch an. Für eine besonders wirksame Geruchsreduzierung und Erfassung von Schadstoffen eignet sich am besten die hohe Ventilatorgeschwindigkeit.
	Wo sollte ich meinen Luftreiniger aufstellen?	Wir empfehlen, den Luftreiniger in dem Raum Ihrer Wohnung aufzustellen, in dem die meiste Aktivität stattfindet. Dies hilft, Luftverschmutzungen und Gerüche dort zu beseitigen, wo sie entstehen.
	Was ist der Eco-Modus?	Nachdem im Auto-Modus fünf Minuten lang der Zustand „Luftreinigungsstatus 100 %“ erreicht wurde, wechselt Ihr Luftreiniger in den Eco-Modus. Der Ventilator schaltet sich aus, bis eine signifikante Anzahl an Partikeln erkannt wird, und optimiert damit die Lebensdauer Ihres HEPA-Filters.
	Kann ich den Luftreiniger stummschalten, damit er nicht piept, wenn Tasten gedrückt werden?	Um die Benachrichtigungstöne auszuschalten, drücken Sie gleichzeitig die Tasten Luftinformationen ⓘ und Kindersicherung ⏸ und halten sie zwei Sekunden lang gedrückt. Zum Reaktivieren der Töne die Tasten erneut drücken und zwei Sekunden lang gedrückt halten.
	Wieso funktionieren die Tasten im oberen Bedienfeld nicht?	Bei Ihrem Luftreiniger ist möglicherweise die Kindersicherung aktiviert. Halten Sie die Kindersicherungstaste ⏸ zwei Sekunden lang gedrückt, um diese Einstellung ein- oder auszuschalten.
Luftqualität	Warum beträgt mein Luftreinigungsstatus immer 100 %?	Wenn der Luftreiniger einen blauen Ring anzeigt, ist der Luftreinigungsstatus gut. Der Luftreinigungsstatus schwankt jedoch, wenn Schadstoffe in die häuslichen Räumlichkeiten eindringen. Aktivitäten wie Rauchen, Kochen, Staubwischen oder Versprühen von Reinigungsmitteln (unter anderem) können Ihre Luft verunreinigen. Unsere Auto IQ Technologie verfolgt diese Schwankungen in Echtzeit und passt sich an, wenn sie Partikel erkennt. Um festzustellen, ob der Sensor richtig funktioniert, etwas Parfum oder Aerosol-Reinigungsmittel in die Nähe des Sensors an der Rückseite des Luftreinigers sprühen. Für weitere Informationen besuchen Sie bitte sharkclean.eu/support .
	Warum beträgt mein Luftreinigungsstatus niemals 100 %?	Wenn der Luftreinigungsstatus nie 100 % erreicht, muss überprüft werden, ob der HEPA-Filter ordnungsgemäß installiert ist und dessen Original-Plastikverpackung entfernt wurde. Aktivitäten wie (unter anderem) Rauchen, das Anzünden von Kerzen, das Betreiben eines Luftbefeuchters, das Öffnen von Fenstern und Kochen können Ihre Luft zusätzlich verunreinigen. Die Umgebung sollte auf alle möglichen Ursachen für einen schlechten Luftreinigungsstatus untersucht werden. Diese dann beseitigen. Wir empfehlen, das Gerät auszuschalten und den Stecker aus der Steckdose zu ziehen. Dann den Bereich um den Sensor für den Luftreinigungsstatus an der Rückseite des Luftreinigers mit einem Handstaubsauger-Schlauch und Zubehör reinigen.
Mesh-Staubfilter	Wofür sind diese Filter auf beiden Seiten des Luftreinigers?	Diese leicht zu reinigenden Mesh-Staubfilter erfassen größeren Schmutz, wie Haare, Staub und Fusseln und schützen den 3-lagigen HEPA-Filter. Diese Mesh-Staubfilter müssen gewartet werden, wenn dies auf dem Front-Display angezeigt wird. Weitere Informationen finden Sie im Abschnitt „Wartung des Mesh-Staubfilters“.
	Woher weiß ich, wann ich diese zwei Filter reinigen muss?	Wenn die Mesh-Staubfilter gewartet werden müssen, erscheint auf dem Front-Display ein blinkender roter Ring mit dem Text „Check Dust Filters“ (Staubfilter prüfen). Weitere Informationen finden Sie im Abschnitt „Wartung des Mesh-Staubfilters“.
HEPA-Filter	Kann ich den HEPA-Filter reinigen?	Nein, der HEPA-Filter kann nicht gewaschen werden. Halten Sie den Filter von Wasser fern.

Kundenservice Für weitere Informationen besuchen Sie bitte sharkclean.eu

Hinweis: Die geruchsneutralisierende Technologie ist nicht bei allen Modellen der Shark HP300-Serie enthalten.

Prüfung der Mesh-Staubfilter:

Wenn die Mesh-Staubfilter gewartet werden müssen, erscheint auf dem Front-Display ein blinkender roter Ring:



Reinigung der Mesh-Staubfilter:

Wenn die Nachricht „Check Dust Filters“ (Staubfilter prüfen) auf dem Front-Display erscheint, entnehmen Sie die Staubfilter und untersuchen sie auf Verschmutzungen.

Wenn Wartung erforderlich ist, müssen Sie folgende Schritte ausführen. **ACHTEN SIE DABEI DARAUF, DASS DER LUFTREINIGER EINGESCHALTET UND AM LAUFEN IST:**



1. LOKALISIEREN UND ABNEHMEN DER STAUFILTER

Schieben Sie die Filter vorsichtig nach oben, um sie abzunehmen. Überprüfen Sie die Siebe auf Ansammlungen von Staub und Schmutz.

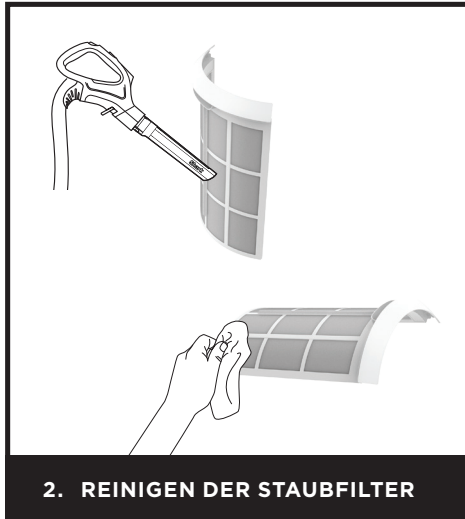

2. REINIGEN DER STAUFILTER

Verwenden Sie einen Staubsauger auf niedriger Stufe mit einem weichen Bürstenaufsatz **ODER** ein Tuch, um den Schmutz von den Mesh-Sieben zu entfernen. **Verwenden Sie KEINE scheuernden chemischen Reinigungsmittel.**



3. ZUSÄTZLICHE REINIGUNG (NICHT ERFORDERLICH)

Sollte eine zusätzliche Reinigung erforderlich sein, den Luftreiniger ausschalten und die Mesh-Staubfilter mit lauwarmem Leitungswasser abspülen. Achten Sie darauf, die Siebe 12 Stunden lang vollständig trocknen zu lassen, bevor Sie sie wieder einsetzen. Den Luftreiniger **NICHT BENUTZEN**, solange die Mesh-Filter nass sind.



4. WIEDEREINSETZEN DER MESH-STAUFILTER

Sicherstellen, dass der Luftreiniger ausgeschaltet ist, und die Mesh-Staubfilter vorsichtig wieder in die Öffnungen an den Seiten einsetzen. Schieben Sie die Staubfilter so weit, bis sie einrasten und mit dem Luftreinigergehäuse bündig abschließen.



5. NEUKALIBRIERUNG

Nachdem beide Mesh-Staubfilter gereinigt und wieder eingesetzt wurden, wird der Luftreiniger sich neu kalibrieren und mit der Analyse des Luftreinigungsstatus beginnen, was durch die rotierenden Lichter angezeigt wird.

Hinweis: Um die Anzeige „Staubfilter überprüfen“ manuell zurückzusetzen, drücken Sie das Filtersymbol auf dem oberen Bedienfeld und halten es 1-2 Sekunden lang gedrückt.



Hinweis: Die HEPA-Filter-Technologie ermöglicht es, einen HEPA-Filter bis zu fünf Jahre* lang zu nutzen. *Getestet gemäß GB/T18801-2015 P.CCM, basierend auf 50 % zurückgegangener CADR, 28 m² Reinigungsbereich und 12 Stunden täglichem Einsatz mit maximaler Ventilatorgeschwindigkeit.

Hinweis: Ziehen Sie vor allen Reinigungs- oder Wartungsarbeiten den Netzstecker des Luftreinigers (außer bei der Überprüfung der Mesh-Staubfilter).

Äußere Reinigung:

Um optimale Ergebnisse zu erzielen, sollten Sie das Gerät außen alle zwei Monate oder nach Bedarf reinigen. Entfernen Sie mit einem Mikrofasertuch den Staub. Wischen Sie zur Reinigung das Äußere mit einem mit warmem Seifenwasser angefeuchteten Mikrofasertuch ab. Vermeiden Sie jedoch übermäßiges Wasser und scheuernde chemische Reinigungsmittel, um Schäden zu verhindern.



Innere Reinigung:

Um optimale Ergebnisse zu erzielen, sollten Sie das Innere des Luftreinigers alle zwei Monate oder nach Bedarf reinigen. Entfernen Sie die Filterklappe, nehmen Sie den HEPA-Filter heraus und verwenden Sie einen Staubsauger oder ein Mikrofasertuch, um Staub und Schmutz aus dem Inneren des Geräts zu entfernen. Verwenden Sie **KEINE** scheuernden chemischen Reinigungsmittel für das Innere des Luftreinigers.



GERUCHSNEUTRALISIERENDE TECHNOLOGIE

Hinweis: Die geruchsneutralisierende Technologie ist nicht bei allen Modellen der Shark HP300-Serie enthalten.

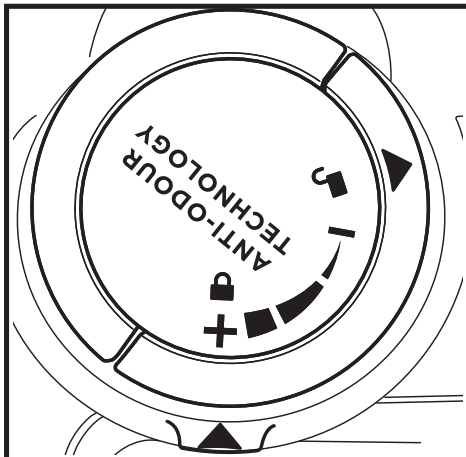

1. ÖFFNEN DER VERPACKTEN DUFTKARTUSCHE

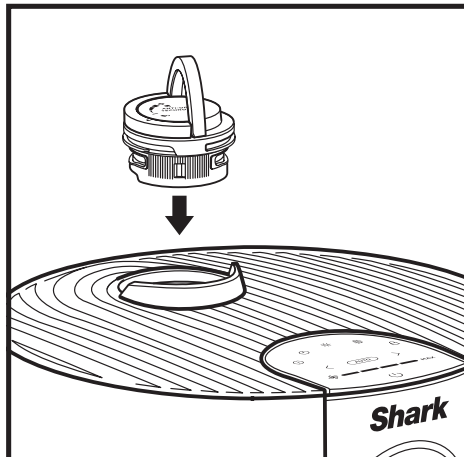

2. EINSETZEN DER DUFTKARTUSCHE IN DEN LUFTREINIGER

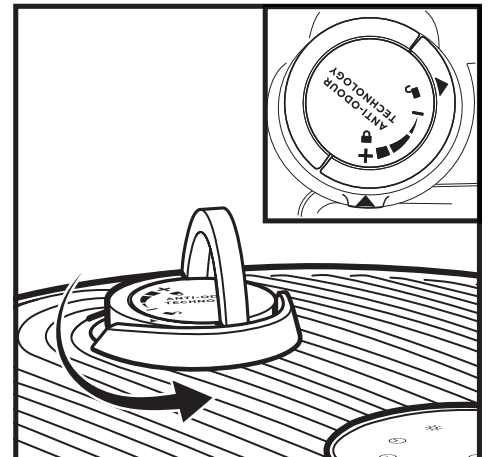

3. DREHEN BIS ZUM EINRASTEN

Entnehmen Sie die Duftkartusche aus dem Pappkarton und der Dose.

Klappen Sie den Griff am Drehknopf zur Geruchsneutralisierung nach oben, richten Sie die Pfeile aus und setzen Sie die Einheit in den Luftreiniger ein.

Zum Verriegeln und Aktivieren der Duftkartusche drehen Sie diese gegen den Uhrzeigersinn, bis es mindestens einmal klickt. Drehen Sie den Drehknopf weiter in die Position „Hoch“, um die Intensität zu erhöhen.

EINSTELLUNGEN

Einstellungen: Die geruchsneutralisierende Technologie hat vier Intensitätseinstellungen: Niedrig, Mittel, Hoch und Aus.

POSITION DES DREHKNOPFES ZUR GERUCHSNEUTRALISIERUNG	KLICKS	EINSTELLUNG	EMPFOHLEN FÜR
	1	AUS	<ul style="list-style-type: none"> Wenn Sie nicht aktiv bestrebt sind, Gerüche zu reduzieren. Dies verlängert die Lebensdauer der Duftkartusche.
	2	LOW (Niedrig)	<ul style="list-style-type: none"> Schwache Gerüche, zum Beispiel der Geruch des Abfallbehälters. Kleine Räume, wie das Bad oder der Eingangsbereich.
	3	MEDIUM (Mittel)	<ul style="list-style-type: none"> Starke Gerüche, zum Beispiel beim Kochen oder durch Haustiere. Mittelgroße Räume, wie das Schlafzimmer oder die Küche.
	4	4 HIGH (Hoch)	<ul style="list-style-type: none"> Optimale Leistung zur Geruchsreduzierung. Extreme Gerüche, zum Beispiel Rauch oder anhaltender Brandgeruch. Große Räume, wie das Wohnzimmer.

Hinweis: Die Intensität der geruchsneutralisierenden Technologie kann auch über die Anpassung der Ventilatorgeschwindigkeit gesteuert werden. Weitere Informationen finden Sie im Abschnitt „Optimierung der Ventilatorgeschwindigkeit“.

LOW (Niedrig): Drehen Sie den Drehknopf in die Position „Low“, um die Intensität auf die niedrigste Stufe zu senken, wenn das Gerät in Gebrauch ist.

HIGH (Hoch): Drehen Sie den Drehknopf in die Position „High“, um die Intensität auf die höchste Stufe zu bringen, wenn das Gerät in Gebrauch ist.

TIPPS

Entfernung der Duftkartusche

- Die Duftkartusche lässt sich entfernen, für den Fall, dass die geruchsneutralisierende Technologie nicht gewünscht wird.
- Um die Kartusche zu entfernen, zuerst das Duftkartuschen-Bauteil aus dem Luftreiniger entfernen. Den Griff am Duftkartuschen-Bauteil nach oben klappen und im Uhrzeigersinn drehen, bis die beiden Pfeile aufeinander gerichtet sind. Am Griff ziehen und vom Luftreiniger entfernen.
- Das Duftkartuschen-Bauteil so halten, dass die farbige Basis sichtbar ist, dann die Kartusche gegen den Uhrzeigersinn im Drehknopfgehäuse drehen und entfernen.
- Das Drehknopfgehäuse kann dann in den Luftreiniger eingesetzt werden.

Wartung erforderlich

- Tauschen Sie die Kartusche wie empfohlen unter „Austauschen der Duftkartusche“ aus.
- Besuchen Sie sharkclean.eu, um mehr zu erfahren und Ersatzteile zu kaufen.

Duftstärke nach einiger Zeit

- Die Duftintensität der geruchsneutralisierenden Technologie kann mit der Zeit abnehmen. Es ist auch möglich, dass kein wahrnehmbarer Duft vorhanden ist. Das ist normal und bedeutet nicht, dass das System nicht funktioniert. Befolgen Sie die Anweisungen zum Auswechseln, um eine kontinuierliche Leistung sicherzustellen.

AUSWECHSELN DER GERUCHSNEUTRALISIERENDEN TECHNOLOGIE

Hinweis: Die geruchsneutralisierende Technologie ist nicht bei allen Modellen der Shark HP300-Serie enthalten.

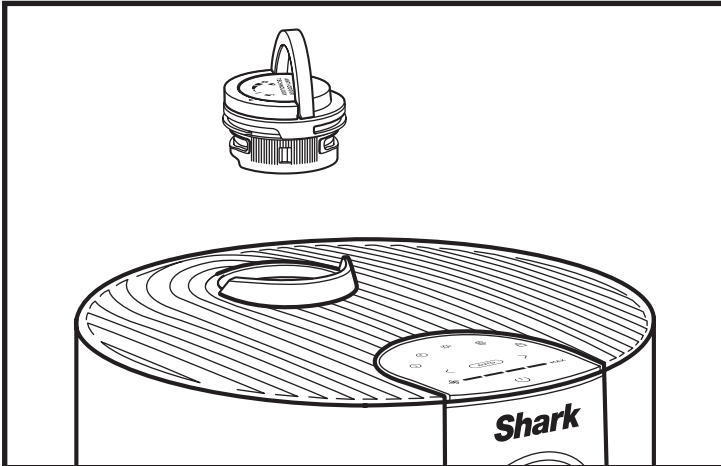

1. DUFTKARTUSCHE ENTNEHMEN

Klappen Sie den Griff nach oben und drehen Sie den Drehknopf gegen den Uhrzeigersinn, bis die beiden Pfeile aufeinander ausgerichtet sind. Ziehen Sie am Griff, um den Drehknopf vom Luftreiniger zu entfernen.

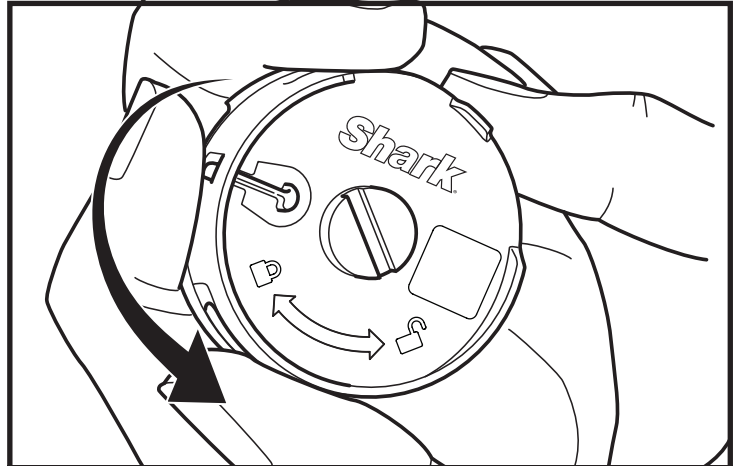

2. ALTE DUFTKARTUSCHE ENTFERNEN

Drehen Sie die Kartusche im Drehknopfgehäuse gegen den Uhrzeigersinn und ziehen die Kartusche heraus, um sie zu entfernen.



3. NEUE KARTUSCHE AUS DER DOSE ENTNEHMEN

Nehmen Sie die neue Duftkartusche aus der versiegelten Verpackung heraus. Lassen Sie die Kartusche bis zur Installation in der Verpackung, um die Lebensdauer zu erhalten.

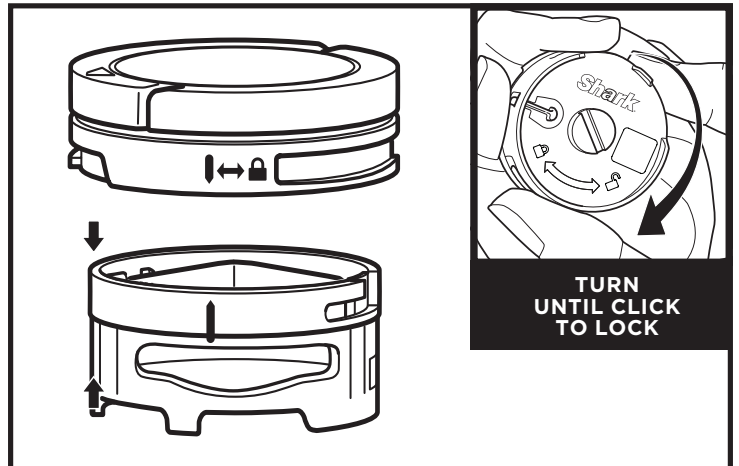

4. NEUE KARTUSCHE IN DREHKNOPF EINSETZEN

Bringen Sie den gelben Pfeil auf der Innenseite der Kartusche in eine Position mit dem gelben Pfeil an der Seite des Drehknopfgehäuses und setzen dann die Kartusche in den Drehknopf ein. Drehen Sie die Kartusche im Uhrzeigersinn, bis sie einrastet.

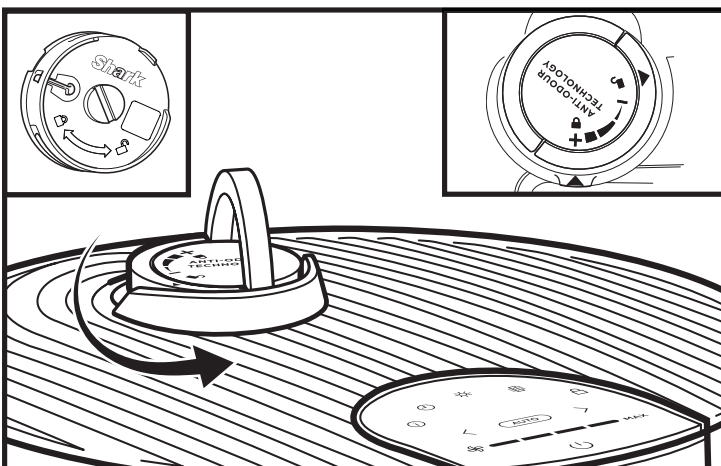

5. DREHKNOPF ZUR GERUCHSNEUTRALISIERUNG INSTALLIEREN

Richten Sie den Pfeil auf der Drehknopfabdeckung auf den Pfeil auf dem Luftreiniger aus und setzen Sie den Drehknopf wieder in den Luftreiniger ein. Drehen Sie den Drehknopf gegen den Uhrzeigersinn, bis er mit einem Klick in der Intensitätseinstellung einrastet. Drehen Sie noch weiter, um die Intensität zu ändern.

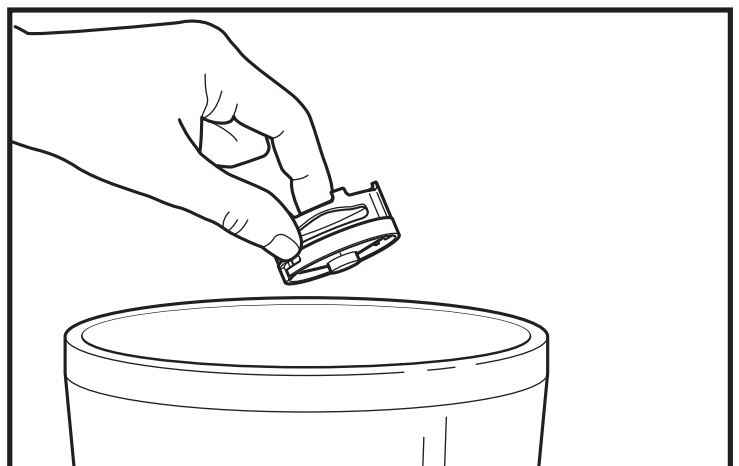

6. GEBBRAUCHTE KARTUSCHE ENTSORGEN

Entsorgen Sie die alte Kartusche im Abfallbehälter.

Hinweis: Für eine optimale Leistung der geruchsneutralisierenden Technologie sollten die Kartuschen alle drei Monate oder nach Bedarf ausgetauscht werden.

Zusätzliches Zubehör und Ersatzfilter sind verfügbar auf sharkclean.eu



Kartuschen für die geruchsneutralisierende Technologie (2)

Zwei Ersatzkartuschen, die vor unangenehmen Gerüchen schützen und für frischeren Duft in der Wohnung sorgen. Wir empfehlen, die Kartuschen in Ihrem Luftreiniger alle drei Monate oder nach Bedarf auszutauschen. Der Drehknopf zur Einstellung der Intensität der geruchsneutralisierenden Technologie wird separat verkauft.

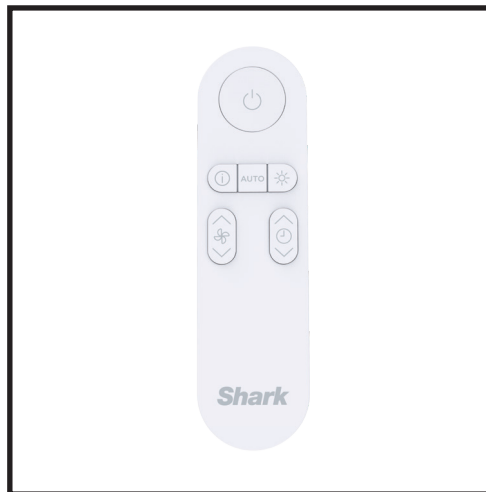

Fernbedienung

Verwenden Sie Ihre Fernbedienung, um Ihren Luftreiniger aus der Ferne zu bedienen.

TASTEN DER FERNBEDIENUNG

1. **Ein/Aus:** Schaltet den Luftreiniger ein/aus.
2. **Luftinformationen:** Zwischen den Optionen zur Anzeige des Luftreinigungsstatus wechseln.
3. **Auto:** Aktiviert den Auto-Modus.
4. **Helligkeit:** Passt die Helligkeit an.
5. **Ventilatorgeschwindigkeit:** Passt die Ventilatorgeschwindigkeit an.
6. **Abschaltungstimer:** Stellt den Abschaltungstimer ein.



ZWEI (2) JAHRE BESCHRÄNKTE GARANTIE FÜR HP300EU

Wenn Sie als Verbraucher ein Produkt in Deutschland kaufen, erhalten Sie automatisch Ihre gesetzlichen Gewährleistungsrechte hinsichtlich der Mangelfreiheit des jeweiligen Produktes. Sie können diese gesetzlichen Rechte Ihrem Einzelhändler, bei dem Sie das Produkt erworben haben, gegenüber geltend machen oder uns gegenüber, sofern Sie das Produkt direkt bei Shark erworben haben. Die Inanspruchnahme dieser gesetzlichen Rechte ist unentgeltlich.

Allerdings haben wir bei Shark so großes Vertrauen in die Qualität unserer Produkte, dass wir Ihnen eine zusätzliche Herstellergarantie von zwei (2) Jahren bieten. Diese Garantie schränkt Ihre gesetzlichen Rechte aus dem Kaufvertrag mit dem Einzelhändler, bei dem Sie das Produkt erworben haben, oder die Verpflichtungen Ihres Einzelhändlers aus dem Kaufvertrag mit ihm nicht ein. Das gilt auch gegenüber uns, wenn Sie das Produkt direkt von Shark erworben haben.

Nachfolgend werden die Bedingungen und der Umfang unserer Herstellergarantie beschrieben, die SharkNinja Germany GmbH, Rotfeder-Ring 9, 60327 Frankfurt am Main (Deutschland) gibt.

Shark®-Garantie

Ein Haushaltsgerät bedeutet eine beträchtliche Investition. Ihr neues Gerät sollte daher so lange wie möglich funktionieren. Die Garantie spielt dabei eine wichtige Rolle und spiegelt wider, wie viel Vertrauen der Hersteller in sein Produkt und die Herstellungsqualität hat

Wie lang ist die Garantie auf unsere Produkte?

Da wir großes Vertrauen in unser Design und die Qualitätskontrolle setzen, ist die Garantie für Ihr Produkt für eine Dauer von zwei (2) Jahren ab dem Kaufdatum gültig.

Wo ist die Garantie räumlich gültig?

Bitte beachten Sie, dass die zwei Jahres-Garantie für alle Produkte Geltung hat, die bei einem Händler (online und offline) mit Sitz in der EU gekauft wurden.

Wie mache ich die Garantie geltend?

Wenden Sie sich hierzu bitte an unseren Kundendienst. Unsere Kundendienst-Helpline (**0800 000 9063**) ist von Montag bis Freitag von 9.00 bis 18.00 Uhr für Sie da. Der Anruf ist kostenlos, und Sie werden sofort zu einem Mitarbeiter von uns durchgestellt. Halten Sie hierzu auch bitte Ihren Kaufbeleg bereit. Bitte bewahren Sie den Kaufbeleg immer auf. Wenn ein Garantiefall eintritt, brauchen wir den Kaufbeleg, um zu prüfen, ob die Informationen, die Sie uns gegeben haben, korrekt sind. Wenn Sie keinen gültigen Kaufbeleg vorlegen können, verlieren Sie dadurch Ihren Garantieanspruch.

Sie können unserem Kundendienst auch eine E-Mail an kundendienst-de@sharkninja.com schicken. Bitte fügen Sie auch hier eine Kopie Ihres Kaufbeleges bei und schildern Sie uns Ihren Garantiefall so detailliert wie möglich.

Wenn Sie uns mit einem Garantieanspruch kontaktieren, werden wir in erster Linie entsprechende Fehlerbehebungsmaßnahmen mit Ihnen durchführen und, je nach Ergebnis, den weiteren Verlauf mit Ihnen besprechen. In den meisten Fällen werden wir Ihnen Ersatzteile schicken oder Ihr Gerät komplett ersetzen, falls der Fehler nicht mit einem Ersatzteil gelöst werden kann.

Sie erhalten auch Online-Unterstützung unter www.sharkclean.eu

Wie registriere ich meine Garantie?

Sie können Ihre Garantie innerhalb von 28 Tagen ab dem Kaufdatum online registrieren.

Um Zeit zu sparen, halten Sie bitte die folgenden Informationen zu Ihrem Gerät bereit:

- Modellnummer
- Seriennummer (falls verfügbar)
- Kaufdatum des Produkts (Kauf- oder Lieferbeleg)

Um sich zu registrieren, besuchen Sie bitte www.sharkclean.eu

Welche Vorteile habe ich von der Registrierung meiner Garantie?

Die Registrierung der Garantie ist keine Voraussetzung für deren Geltendmachung. Wenn Sie Ihre Garantie aber registrieren, können Sie auch unseren Newsletter mit Tipps, Ratschlägen und Gewinnspielen abonnieren. Über den Newsletter erhalten Sie aktuelle Nachrichten zu neuen Technologien und Produkten von Shark. Wenn Sie Ihre Garantie online registrieren, erhalten Sie sofort eine Bestätigung, dass Ihre Daten bei uns eingegangen sind.

Details zu unserer Datenschutzrichtlinie finden Sie unter www.sharkclean.eu

Was wird durch die Garantie abgedeckt?

Reparatur oder Ersatz Ihres Produkts (nach Wahl von uns), einschließlich aller Teile und der Arbeitszeit bei Konstruktions-, Material- und Verarbeitungsfehlern (inklusive Transport- und Versandkosten).

Was wird durch die Garantien nicht abgedeckt?

- Normaler Verschleiß.
- Versehentliche Beschädigungen, Fehler, verursacht durch fahrlässigen Gebrauch oder nachlässige Pflege, Fehlbedienung, Vernachlässigung, achtlose oder unsachgemäße Handhabung des Haushaltsgeräts, die nicht in Übereinstimmung mit den Anweisungen in der mitgelieferten Bedienungsanleitung von Shark® zu Ihrem Gerät erfolgt.
- Gebrauch des Luftreinigers zu anderen Zwecken als dem normalen Gebrauch im Haushalt.
- Der Gebrauch von Teilen, die nicht in Übereinstimmung mit den Anweisungen in der Bedienungsanleitung montiert oder installiert wurden.
- Verwendung von Teilen und Zubehör, die keine Originalkomponenten von Shark® sind.
- Fehlerhafte Installation (außer, wenn die Installation von Shark durchgeführt wurde).
- Wenn Reparaturen oder Änderungen, die nicht von Shark und seinen Handelsvertretern oder Vertragshändlern, sondern von Dritten durchgeführt wurden, es sei denn, Sie können nachweisen, dass die Reparaturen oder Änderungen, die von anderen durchgeführt wurden, nicht mit dem Mangel zusammenhängen, für den Sie die erweiterte Garantie ausüben.

Was geschieht, wenn meine Garantie ausläuft?

Shark stellt keine Geräte her, die nur für eine begrenzte Zeit funktionieren. Wir wissen es zu schätzen, wenn Kunden ihren Luftreiniger auch nach Ablauf der Garantiefrist reparieren lassen möchten. Bitte kontaktieren Sie in diesem Falle unsere Kundendienst-Helpline unter der Rufnummer **0800 000 9063**, und fragen Sie nach unserem Kundenprogramm für abgelaufene Garantien.

Wo kann ich Originalersatzteile und Originalzubehör von Shark kaufen?

Ersatzteile und Zubehör von Shark werden von denselben Ingenieuren entwickelt, die auch Ihr Shark entwickelt haben. Die vollständige Palette der Ersatz- und Zubehörteile von Shark für alle Shark-Geräte finden Sie unter www.sharkclean.eu

WICHTIGE INFORMATIONEN

REGISTRIEREN SIE IHREN KAUF



sharkclean.eu/register-guarantee

BEWAHREN SIE DIE FOLGENDEN INFORMATIONEN GUT AUF

Modellnummer: _____

Seriennummer: _____

Kaufdatum: _____
(Bewahren Sie die Quittung sorgfältig auf)

Gekauft bei: _____

TECHNISCHE DATEN

Netzspannung: 220-240V 50-60Hz
Leistung: 54W

Vorteile der Registrierung Ihres Produkts und der Erstellung eines Kontos:

- Sie erhalten einfacher und schneller Produkt-Support und Zugriff auf Garantieinformationen
- Sie erhalten Zugang zu Anleitungen zur Fehlerbehebung und Produktpflege
- Sie gehören zu den Ersten, die über exklusive Produkt-Werbeaktionen informiert werden

TIPP: Sie finden die Modell- und Seriennummer auf dem QR-Code-Etikett auf der Unterseite des Geräts.

ENTNAHME UND ENTSORGUNG VON BATTERIEN

Die Fernbedienung dieses Produkts nutzt eine Lithium-Knopfbatterie. Sobald die Batterie nicht mehr geladen ist, sollte sie aus der Fernbedienung entfernt und recycelt werden. Die Batterie NICHT verbrennen oder kompostieren.

Sollten Sie Ihren Lithium-Akku austauschen müssen, entsorgen oder recyceln Sie ihn gemäß den örtlichen Verordnungen und Vorschriften. In einigen Gegenden ist es illegal, Lithium-Akkus im Hausmüll oder in festen Siedlungsabfällen zu entsorgen. Bringen Sie verbrauchte Batterien zum Recycling in eine autorisierte Recyclinganlage oder ins Geschäft. Wenden Sie sich an Ihr örtliches Recyclingzentrum, um zu erfahren, wo Sie die verbrauchte Batterie abgeben können.



BITTE AUFMERKSAM DURCHLESEN UND ZUR INFORMATION AUFBEWAHREN.

Die vorliegende Bedienungsanleitung soll Ihnen helfen, sich vollständig mit Ihrem neuen Shark® Luftreiniger vertraut zu machen.

**SharkNinja Europe Limited,
1st/2nd Floor Building 3150, Thorpe Park,
Century Way, Leeds, England, LS15 8ZB
+44 (0)800 862 0453
www.sharkclean.co.uk**

**SharkNinja Germany GmbH,
Rotfeder-Ring 9,
60327 Frankfurt am Main,
Germany
www.sharkclean.eu**

Die Abbildungen können vom tatsächlichen Produkt abweichen. Im ständigen Bemühen um die fortlaufende Verbesserung unserer Produkte behalten wir uns Änderungen der hierin enthaltenen Spezifikationen ohne Ankündigung vor.

© 2024 SharkNinja Operating LLC. SHARK ist eine in der Europäischen Union eingetragene Marke von SharkNinja Operating LLC.

