

Shark

**DAMPMOPPE
DAMPFOP
STEAM MOP
MOPA DE VAPOR
BALAI VAPEUR
STEAM MOP
DAMPMOPPE
STEAM MOP
HÖRYMOPPI
ÅNGMOPP**

S1000EU

**BRUGERVEJLEDNING
GEBRAUCHSANWEISUNG
INSTRUCTIONS
INSTRUCCIONES
INSTRUCTIONS
ISTRUZIONI
BRUGERVEJLEDNING
BRUKSANVISNING
OHJEET
INSTRUKTIONER**



sharkclean.eu



0800 000 9063





TAK

for dit køb af vores dampmoppe.



 **TIP:** Du finder QR-koden på dampmoppens bagpanel.

REGISTRER DIT KØB

-  registeryourshark.eu
-  0800 000 9063
-  Scan QR-koden med en mobilenhed

NOTÉR DISSE OPLYSNINGER

Modelnummer: _____

Datokode: _____

Købsdato (behold kvitteringen): _____

Forretning, hvor apparatet er købt: _____

TEKNISKE SPECIFIKATIONER

Spænding: 220-240 V ~50-60 Hz

Watt: 1050 W

Vandkapacitet: 375 ml

LÆS DEN GRUNDIGT, OG GEM DEN TIL FREMTIDIGE OPSLAG.

Denne brugsanvisning er beregnet til at hjælpe dig med at få en fuld forståelse af din nye dampmoppe.

Hvis du har spørgsmål, er du velkommen til at ringe til kundeservice på 0800 000 9063.

INDHOLDSFORTEGNELSE

Vigtige sikkerhedsanvisninger	3
Lær din dampmoppe at kende	5
Sådan samler du din dampmoppe	6
Sådan bruger du din dampmoppe	7
Sådan gør du rent med din dampmoppe	10
Tilbehør	11
Vedligeholdelse af din dampmoppe	12
Efter brug og opbevaring	12
Fejlfindingsvejledning	13
Garanti	14

VIGTIGE SIKKERHEDSANVISNINGER

KUN TIL HUSHOLDNINGSBRUG

⚠ ADVARSEL

Læs de følgende anvisninger nøje for at reducere risiko for skade, brand, elektrisk stød og skade på ejendom fra upassende brug af apparatet. Dette apparat indeholder elektriske forbindelser og bevægelige dele, som kan udgøre en fare for brugeren.

⚠ FARE FOR SKOLDNING: DAMPEN FRA DAMPMOPPEN ER MEGET VARM OG KAN GIVE SKOLDNINGER. VÆR FORSIGTIG, NÅR DAMPMOPPEN BRUGES..

- 1 Dette apparat kan bruges af personer med nedsatte fysiske og mentale evner, nedsat følesans eller manglende erfaring og viden, hvis de har fået vejledning eller instruktion i brug af apparatet på en sikker måde og forstår de involverede risici. Børn må ikke lege med dette apparat.
- 2 Hold apparatet uden for børns rækkevidde, når det oplades eller afkøles.
- 3 Mens dampmoppen er i brug, må den **ALDRIG** vendes om på siden, og dampen må ikke rettes mod mennesker, dyr eller planter. Væske og damp må ikke vendes i retning mod udstyr med elektriske komponenter såsom indersiden af ovne.
- 4 Fyldningsåbningen må ikke åbnes under brug.
- 5 Brug **KUN** systemet til dets påtænkte anvendelse.
- 6 **Må IKKE** bruges til at opvarme et rum.
- 7 **Må IKKE** bruges udendørs.
- 8 **Må IKKE** efterlades uden opsyn, når apparatet er tændt. Tag **ALTID** stikket ud af stikkontakten, når apparatet ikke bruges eller før eftersyn.

- 9 **Dampmoppen må IKKE** bruges af børn. Vær meget opmærksom, hvis apparatet anvendes i nærheden af børn, dyr eller planter.
- 10 Må **KUN** bruges som beskrevet i denne brugsanvisning.
- 11 Brug **KUN** tilbehør, der er anbefalet af producenten.
- 12 **Må IKKE** bruges, hvis stikket eller ledningen er beskadiget. Hvis dampmoppen ikke virker, som den skal, eller den er blevet tabt, beskadiget, efterladt udendørs eller nedsænket i vand, skal den indsendes til SharkNinja Operating LLC mhp. undersøgelse og reparation. Forkert samling eller reparation kan medføre risiko for elektrisk stød eller personskade, når dampmoppen anvendes.
- 13 Nedsænk **IKKE** dampmoppen i vand eller andre væsker, for at undgå risiko for elektrisk stød.
- 14 **Håndtér IKKE** stikket eller dampmoppen med våde hænder, og betjen ikke apparatet uden at bære sko.
- 15 **DU MÅ IKKE** trække eller bære apparatet i ledningen, bruge ledningen som håndtag, klemme ledningen i døre eller trække ledningen rundt om skarpe kanter eller hjørner. **DU MÅ IKKE** føre dampmoppen over ledningen. Hold ledningen væk fra varme overflader.

GEM DISSE ANVISNINGER

LÆS OMHYGGELIGT FØR BRUG

- 16 **DU MÅ IKKE** tage ud af stikkontakten ved at trække i ledningen. Tag stikket ud af stikkontakten ved at gribe fat i stikket og ikke i ledningen. **DU MÅ IKKE** bruge forlængerledninger eller stikkontakter med utilstrækkelig strømbelastningsevne.
- 17 **DU MÅ IKKE** komme eventuelle genstande ind i dampdyseåbningerne. Stop brug, hvis dampdysen er tilstoppet.
- 18 **DU MÅ IKKE** placere hænder eller fødder under dampmoppen. Den bliver meget varm.
- 19 Anvend **KUN** på jævne, vandrette overflader. **DU MÅ IKKE** anvende apparatet på vægge, skranker eller vinduer.
- 20 **DU MÅ IKKE** bruge på læder, voksbehandlede møbler og gulve, syntetiske stoffer, fløjel eller andre sart materialer, der er følsomme overfor damp.
- 21 **DU MÅ IKKE** tilsætte rengøringsmidler, eddike, parfumer med duft, olier eller eventuelle andre kemikalier til det vand, som dampmoppen bruger, da det kan beskadige den eller gøre den usikker at bruge. Hvis du bor i et område med hårdt vand, anbefaler vi at bruge destilleret vand i dampmoppen.
- 22 **Du må ALDRIG** opbevare eller efterlade dampmoppen med Dirt Grip™-kluden monteret, da det kan skade overflader.
- 23 Træk dampmoppens stik ud af stikkontakten, og lad den køle ned, før du fjerner Dirt Grip-kluden.
- 24 Træk dampmoppens stik ud af stikkontakten, før du rengør. Brug en tør eller fugtig klud til at rense dampmoppen udvendigt. **DU MÅ IKKE** hælde vand over dampmoppen eller bruge alkohol, benzin eller fortyndervæske til at rengøre den.
- 25 Der bør udvises ekstrem forsigtighed, når dampmoppen bruges til rengøring af trapper.
- 26 **Brug ALDRIG** dampmoppen uden monteret Dirt Grip-klud.
- 27 Hold dit arbejdsområde godt oplyst.
- 28 Opbevar dampmoppen indendørs på et køligt og tørt sted.
- 29 **UNDGÅ** at sætte et andet apparat i den samme stikkontakt (kredsløb) som dampmoppen for at undgå overbelastning.
- 30 For at undgå skoldninger, skal dampmoppen **ALTID** frakobles og afkøle, inden moppehovedet, tilbehør eller Dirt Grip-klude tages af eller udskiftes.
- 31 Dampmoppen er beregnet til at rense hårde gulvoverflader, der kan tåle høj varme. **DU MÅ IKKE** bruge apparatet på ubeskyttet træ eller upolerede keramiske gulve. Glansen på overflader, der er behandlet med voks, eller på visse gulve, der ikke er behandlet med voks, kan forsvinde ved brug af varme og damp. Vi anbefaler, at afprøve apparatet på et isoleret område af overfladen, der skal renses, inden du fortsætter. Vi anbefaler også, at brugs- og vedligeholdelsesanvisningerne fra gulvproducenten læses.

LÆR DIN DAMPMOPPE AT KENDE

VELKOMMEN!

Tillykke med dit køb. Brug denne brugsanvisning til at lære din nye dampmoppes fantastiske funktioner at kende. Alt fra samling til vedligeholdelse; du finder det hele her.

BEMÆRK: Når dampmoppen samles, kan der være lidt vand i eller omkring vandtanken. Dette er fordi, vi tester alle vores dampmopper 100 %, før du køber dem, så du altid får en dampmoppe af god kvalitet.

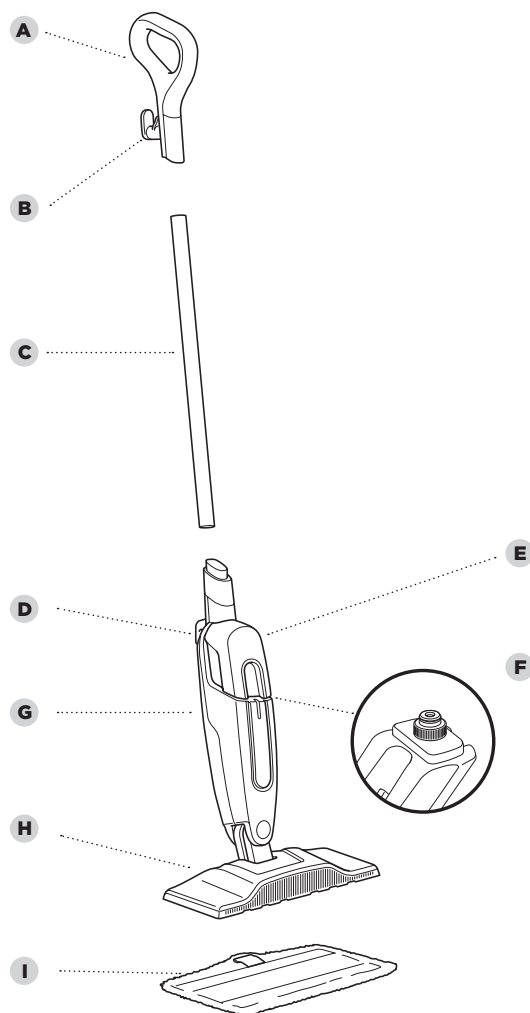

HOVEDENHED

- | | |
|----------------------------------|--------------------------|
| A Dampmoppehåndtag | F Vandtankslåg |
| B Øverste ledningsholder | G Dampmoppe |
| C Stang | H Moppehoved |
| D Nederste ledningsholder | I Dirt Grip™-klud |
| C Aftagelig vandtank | |

SÅDAN SAMLER DU DIN DAMPMOPPE

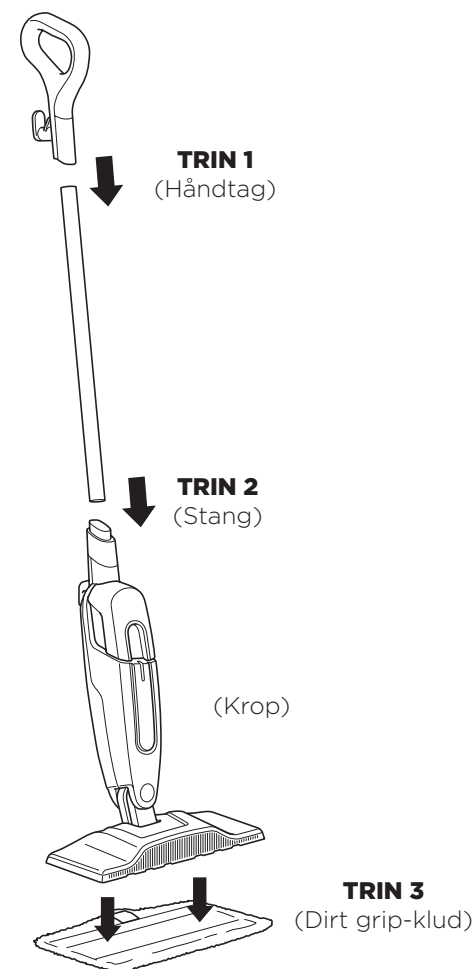

- 1** Justér moppehåndtaget og stangen, så pilesymbolerne indvendig vender fremad. Indsæt én af stangens ender i håndtaget, indtil det klikker på plads.
- 2** Justér den samlede dampmoppestang og selve dampmoppen, så pilesymbolerne begge peger fremad. Indsæt stangen i toppen af selve dampmoppen, indtil den klikker på plads.
- 3** Anbring Dirt Grip™-rengøringskluden på gulvet med de hurtige fastgørelsesstropper opad. Justér moppehovedet direkte over kluden, og pres derefter moppehovedet nedover kluden. Strimlerne til hurtigt fastmontering fastgør kluden på moppehovedet.

SÅDAN BRUGER DU DIN DAMPMOPPE

★ **VIGTIGT: DU MÅ IKKE** skrubbe på det samme sted i længere tid.

★ **VIGTIGT:** Før tanken fyldes op, skal dampmoppens stik trækkes ud af stikkontakten.

★ **VIGTIGT:** Undlad at bruge dampmoppen uden først at montere en Dirt Grip™-klud og fylde vand i tanken.

BEMÆRK: Vi anbefaler brug af destilleret vand for at forlænge dampmoppens levetid.

BEMÆRK: Fej eller støvsug gulvene før rengøring med din dampmoppe.

BEMÆRK: Vent venligst i 2-3 minutter på, at din dampmoppe afkøler, inden du fjerner Dirt Grip™-kluden. **LAD ALDRIG** dampmoppen stå på et gulv i længere tid med en fugtig/våd Dirt Grip-klud på.

TRIN 1

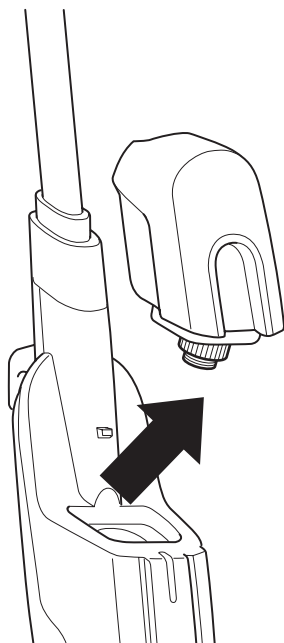

1 Fjern tanken ved at løfte den op og væk fra selve dampmoppen. Sørg for, at trække dampmoppen ud af stikkontakten, før du fjerner vandtanken.

TRIN 2

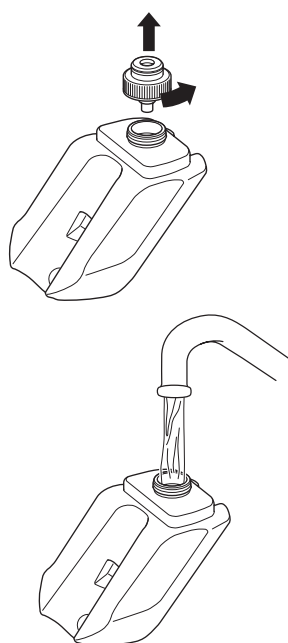

2 Drej vandtankslåget mod uret for at fjerne det. Fyld tanken helt op med destilleret vand eller vand fra hanen.

TRIN 3

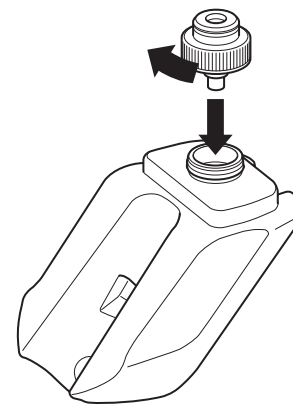

3 Sæt låget på vandtanken igen, og drej med uret for at lukke det.

TRIN 4

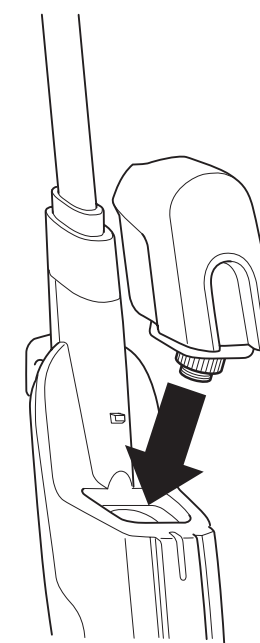

4 Hvis du vil udskifte vandtanken, så justér den, så låget vender nedad. Placér låget i dampmoppens hul, og glid tanken nedover, indtil den klikker på plads.

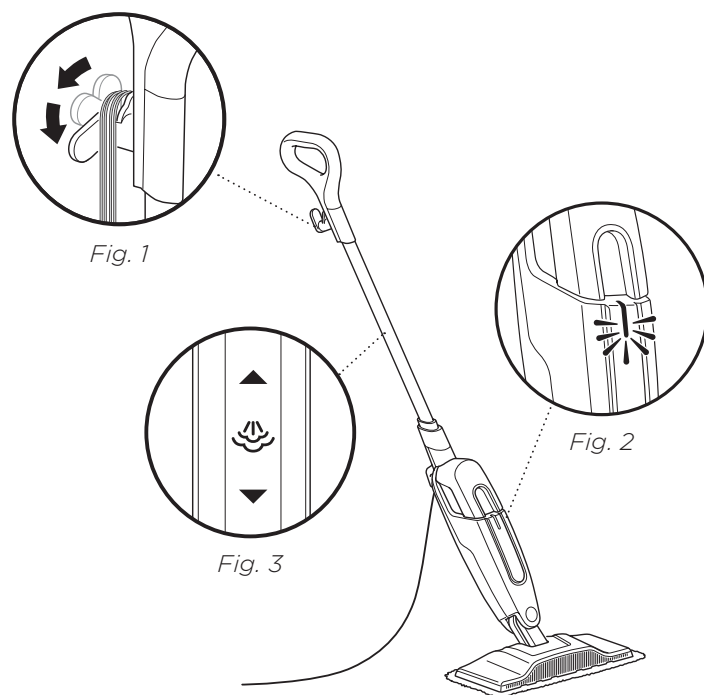

- 1** Træk og drej den hurtigt udløsende ledningsholder for at pække strømledningen helt ud (Fig. 1). Når dampmoppen er tilsluttet en stikkontakt, lyser strømsymbolet (Fig. 2). Vent 30 sekunder, indtil enheden er varmet op, og dampen er klar.
- 2** Pump håndtaget et par gange i en nedadgående bevægelse (Fig. 3). Denne pumpende bevægelse frigør dampen, mens du mopper, og gør, at du kan tilpasse den mængde damp, du ønsker. Begynd at moppe med en fremad- og bagudgående bevægelse. Den naturlige moppebevægelse vil producere damp.
- 3** Når vandtanken er tom, holder dampmoppen op med at producere damp. Sørg for, at trække stikket ud af stikkontakten, før du genopfylder vandtanken. Følg anvisningerne til fyldning af vandtanken på side 7-8.

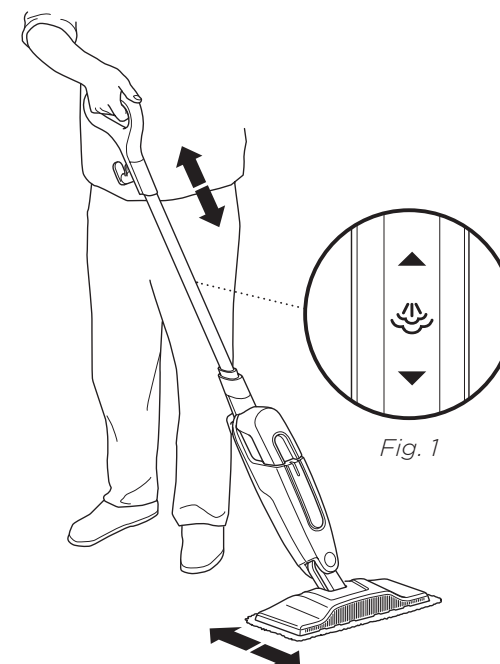

SÅDAN GØR DU RENT* MED DIN DAMPMOPPE

- 1** Begynd med en ren klud.
- 2** Pump håndtaget nogle gange i en nedadgående pumpebevægelse (Fig. 1).
- 3** Begynd at moppe på en velegnet forsejlet gulvoverflade med en frem- og tilbagegående bevægelse. Efter tre minutter er apparatet klar til at blive brugt til rengøring.
- 4** Med en frem- og tilbagegående bevægelse køres apparatet henover det område, du vil rengøre. Gentag mindst 15 gange.

*Rengøringsundersøgelser blev udført under kontrollerede testforhold. Husholdningsforhold og resultater kan variere.

TILBEHØR

Se på pakken, der viser det udvalgte tilbehør, som følger med din model.

Du kan købe ekstraudstyr på sharkaccessories.eu

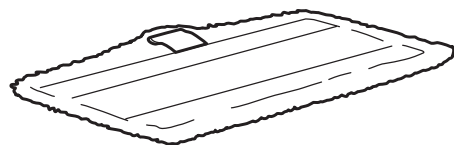

VASKBAR DIRT GRIP™-KLUD

Disse genanvendelige klude, der er nemme at montere, har en superabsorberende mikrofiber, der lukker fugt og snavs inde, samt skrubbemateriale, der løsner genstridige pletter.

PLEJE AF KLUDENE

Maskinvask Dirt Grip-kludene separat med varmt vand og flydende vaskemiddel.

BRUG ALDRIG BLEGEMIDDEL, VASKEPULVER eller SKYLLEMIDDEL, da dette kan medføre skader eller efterlade en belægning på Dirt Grip-kludene, som vil reducere deres rengøringsdygeevne og sugsevne. Dirt Grip-kludene skal lufttørres eller tørretumbles ved lav varme, da det vil forlænge mikrofiberstoffets levetid.

Løse fibre kan være et tegn på, at mikrofiberstoffet er slidt. **TRÆK IKKE** i de løse fibre, da dette kan få vævningen til at gå op. Løse fibre skal bare klippes af med en saks.

For de bedste rengøringsresultater anbefales det at udskifte Dirt Grip-kludene hver 3. til 4. måned ved normal brug. Som det gælder for alle stoffer, kan snavs, fedt, friktion og gentagen vask få fibrene til at gå i stykker, og du vil muligvis bemærke, at der kræves flere kræfter for at skubbe eller trække moppen.

VEDLIGEHOLDELSE AF DIN DAMPMOPPE

⚠ ADVARSEL: For at reducere risikoen for stød og utilsigtet betjening, skal du trække stikket ud, inden fejlfinding af apparatet påbegyndes.

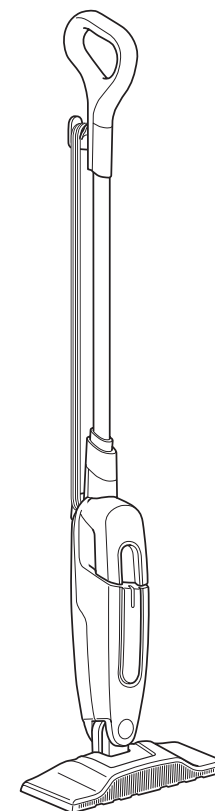

EFTER BRUG OG OPBEVARING

- 1 Træk stikket ud af stikkontakten i væggen og fold ledningen rundt om ledningsholderne. Lås dampmoppen i en oprejst stående position ved at løfte håndtaget, indtil stangen står lige op, vinkelret med gulvet.
- 2 Når du er færdig med at gøre rent, så vent 2-3 minutter til Dirt grip™-kluden er afkølet, før du rører ved den. Når den er afkølet, så fjern dampmoppehovedet for at undgå at skade dine gulve. Du fjerner kluden ved at træde på tappen og løfte moppehovedet af eller ved forsigtigt at trække i kluden på moppehovedet.
- 3 Når enheden er låst i en oprejst stående position, så opbevar den i et skab eller et hjørne af rummet.

FEJLFINDINGSGUIDE

⚠ ADVARSEL: For at reducere risikoen for stød og utilsigtet betjening, skal du afbryde strømmen og trække stikket ud, inden fejlfinding påbegyndes.

Dampmoppen tænder ikke.

- Din dampmoppe skal være korrekt tilsluttet en stikkontakt.
- Tjek din sikring eller kredsløbsafbryder.
- Hvis din enhed stadig ikke virker, så ring til os på: 0800 000 9063.

Dampmoppen producerer ikke damp.

- Sørg for, at vandtanken er fyldt. Følg anvisningerne på side 7 og 8 for at påfylde vand.
- Hvis din vandtank er fuld, så forbered moppen ved at pumpe håndtaget i en nedadgående bevægelse et par gange for at frigøre dampen.

Dampmoppen efterlader vand på gulvet.

- **EFTERLAD IKKE** dampmoppen på gulvet med en fugtig eller våd rengøringsklud påmonteret.
- Hvis du bruger vand fra vandhanen, anbefaler vi, at du skifter til destilleret vand.
- Sørg for, at låget til vandtanken er skruet ordentligt fast.

Dampmoppen efterlader hvide pletter på gulvet.

- **Efterlad IKKE** dampmoppen på gulvet med en fugtig eller våd rengøringsklud påmonteret.
- Er vandet for hårdt? I så fald kan du overveje at skifte til destilleret vand.

Gulvet er grumset, stribet eller plettet efter dampning.

- **Dirt Grip™**-kluden kan være snavset. Udsift kluden.
- Hvis rengøringsmoppen er vasket med vaskepulver, kan der være rester af vaskemiddel på den. Vask igen med flydende rengøringsmiddel.
- Hvis der rengøres i et køkkenområde, hvor der kan være en ophobning af fedt, kan et fedtopløsende rengøringsmiddel, såsom et universelt rengøringsmiddel eller opvaskemiddel og papirhåndklæder bruges til at rengøre området først.
- Måske er dampmoppen blevet efterladt på samme sted i for lang tid.
- Er vandet for hårdt? I så fald kan du overveje at skifte til destilleret vand.
- Det kan være rester af tidligere rengøringsmidler, der er brugt på gulvet. Brug dampmoppen et par gange for at se om det går væk.

Det er svært at skubbe dampmoppen.

- Sørg for, at Dirt Grip-kluden er ordentligt monteret.

TO (2) ÅRS BEGRÆNSET GARANTI

Når du køber et produkt i Danmark som forbruger, har du fordel af de juridiske rettigheder i forbindelse med produktets kvalitet (dine "lovbestemte rettigheder"). Du kan gøre disse lovbestemte rettigheder gældende over for forhandleren. Hos Shark er vi dog så sikre på vores produkters ("produkter") kvalitet, at vi giver dig en yderligere fabriksgaranti på op til to år. Denne garanti gælder kun, hvis produktet købes i ny og ubrugt tilstand. Disse vilkår og betingelser gælder udelukkende vores garantier – dine lovbestemte rettigheder som køber påvirkes ikke. Bemærk venligst, at den 2-årige garanti er tilgængelig i alle EU-lande og i Storbritannien, hvis det ophører med at være et EU-land i garantiperioden.

Vilkårene nedenunder beskriver betingelserne og omfanget af vores garantier, som gives af SharkNinja Germany GmbH, Kurt-Bläum-Platz 8, 63450 Hanau (Tyskland) ("os", "vores" eller "vi"). Den påvirker ikke dine lovbestemte rettigheder eller din forhandlers forpligtelser og din kontrakt med dem. Det samme gælder, hvis du har købt produktet direkte hos Shark.

Shark®-garantier

Et husholdningsapparat såsom en dampmoppe er en større investering. Dit nye apparat skal fungere korrekt så længe som muligt. Garantien, der følger med apparatet, er vigtig at tage i betragtning, da den afspejler, hvor megen tiltro producenten har til produktet og fabrikationskvaliteten.

Du kan finde online-support på www.sharkclean.eu.

Hvordan registrerer jeg min garanti?

Du kan registrere din garanti online inden for 28 dage efter købet. For at spare tid skal du vide følgende om dit apparat:

- Modelnr.
- Serienummer (kun hvis tilgængeligt)
- Produktets købsdato (kvittering eller følgeseddel)

Hvis du vil registrere online, skal du gå til www.sharkclean.eu.

VIGTIGT

- Garantien dækker dit produkt i 2 år fra og med købsdatoen.
- Behold altid kvitteringen. Hvis du får brug for at anvende din garanti, skal vi bruge kvitteringen til at bekræfte de oplysninger, du giver os. Hvis en gyldig kvittering ikke kan fremvises, vil det gøre din garanti ugyldig.

Hvad er fordelene ved at registrere min garanti?

Når du registrerer din garanti, kan du vælge at modtage vores nyhedsbrev med tips, råd og konkurrencer. Få de seneste nyheder om ny Shark-teknologi og lanceringer. Registreres garantien online, får du straks bekræftelse på, at vi har modtaget dine oplysninger.

Du kan finde flere oplysninger om vores fortrolighedspolitik på www.sharkclean.eu.

Hvor længe dækker garantien for vores produkter?

Vores tiltro til vores design og kvalitetskontrol betyder, at dit produkt er garanteret i to år i alt.

Hvad dækker garantien?

Reparation eller udskiftning (efter Sharks valg) af dit produkt, inklusive alle dele og alt arbejde i tilfælde af defekter i design, materialer og håndværksmæssig udførelse (inklusive transport- og forsendelsesomkostninger). Vores garanti er en udvidelse af dine lovbestemte rettigheder som forbruger.

Hvad dækker garantien ikke?

- Tilstopninger – Se betjeningsvejledningen vedr. anvisninger om fjernelse af tilstopninger i dampmoppen.
- Normal slitage.
- Utilsigtet skade, fejl forårsaget af uforståelig brug eller behandling, misbrug, forsømmelse eller håndtering af dampmoppen, der ikke er i overensstemmelse med Shark®-betjeningsvejledningen, der blev leveret med apparatet.
- Brug af dampmoppen til andre formål end normal husholdningsbrug.
- Brug af dele, der ikke er samlet eller installeret i overensstemmelse med brugsanvisningerne.
- Brug af dele og tilbehør, der ikke er originale Shark®-komponenter.
- Fejlinstallering (bortset fra når installeringen er udført af Shark®).
- Reparationer og ændringer gennemført af andre end Shark eller deres repræsentanter.

Hvad sker der, når garantien udløber?

Shark fremstiller ikke produkter, så de kun holder i begrænset tid. Vi ved, at vores kunder kan ønske at reparere deres støvsugere, efter at garantien er udløbet. I så fald du kan finde online-support på www.sharkclean.eu.

Hvor kan jeg købe originale Shark-dele og tilbehør?

Shark-dele og tilbehør er udviklet af de samme teknikere, der også har udviklet Shark-dampmoppen. Du finder et komplet udvalg af Shark-dele, reservedele og tilbehør til alle Shark-apparater på www.sharkclean.eu.

Husk, at brug af uoriginale Shark-dele kan gøre din fabriksgaranti ugyldig. Dine lovmæssige rettigheder påvirkes dog ikke.

VIELEN DANK

für den Kauf des Shark Dampfmops.



TIPP: Den QR-Code finden Sie auf der Rückseite des Dampfmops.

REGISTRIEREN SIE IHREN KAUF



registeryourshark.eu



Scannen Sie den QR-Code mit einem Mobilgerät

BEWAHREN SIE DIE FOLGENDEN INFORMATIONEN GUT AUF

Modellnummer: _____

Seriennummer: _____

Kaufdatum (Beleg aufbewahren): _____

Gekauft bei: _____

TECHNISCHE DATEN

Spannung: 220-240V~, 50-60Hz

Watt: 1050 W

Wasserfüllmenge: 375 ml

BITTE AUFMERKSAM DURCHLESEN UND GGF. ZUR INFORMATION AUFBEWAHREN.

Diese Bedienungsanleitung soll Ihnen helfen, Ihren neuen Shark Dampfmop vollständig zu verstehen.

Falls Sie Fragen haben, kontaktieren Sie bitte den Kundendienst unter der Rufnummer 0800 000 9063.

INHALT

Wichtige Sicherheitsanweisungen	3
Lernen Sie Ihren Dampfmop kennen	5
Zusammenbau Ihres Dampfmops	6
Verwendung Ihres Dampfmops	7
Zum Hygienisieren mit Ihrem Dampfmop	10
Zubehör	11
Wartung des Dampfmops	12
Nach Gebrauch und Aufbewahrung	12
Fehlerbehebung	13
Ersatzteile	13
Garantie	14

WICHTIGE SICHERHEITSANWEISUNGEN

NUR FÜR DEN HAUSGEBRAUCH

⚠️ WARNUNG

Beachten Sie die nachfolgenden Anweisungen, um das Risiko von Verletzungen, Feuer, elektrischen Schlägen und Sachschäden aufgrund unsachgemäßer Verwendung des Geräts zu reduzieren. Das Gerät verfügt über elektrische Anschlüsse und bewegliche Teile, von denen eine Gefahr für den Benutzer ausgehen kann.

⚠️ **VERBRÜHUNGSGEFAHR: DER AUS DEM DAMPFMOP AUSTRETENDE DAMPF IST SEHR HEISS UND ES BESTEHT VERBRÜHUNGSGEFAHR. BITTE SEIEN SIE VORSICHTIG BEIM BENUTZEN DES DAMPFMOPS.**

- 1 Dieses Gerät kann von Kindern ab 8 Jahren und von Personen mit eingeschränkten körperlichen, sensorischen oder geistigen Fähigkeiten oder mangelnder Erfahrung und Kenntnissen verwendet werden, wenn sie beaufsichtigt oder in Bezug auf die Verwendung des Geräts auf sichere Weise instruiert wurden und die damit verbundenen Risiken verstehen.
- 2 Halten Sie das Gerät von Kindern fern, während es an einen Stromkreis angeschlossen ist oder sich abkühlt.
- 3 Neigen oder kippen Sie den Dampfmop im Betrieb niemals zur Seite und richten Sie den Dampf **UNTER KEINEN** Umständen auf Menschen, Tiere oder Pflanzen. Die Flüssigkeit bzw. der Dampf darf nicht auf Geräte mit elektrischen/elektronischen Bauteilen gerichtet werden wie beispielsweise Backöfen.
- 4 Die Einfüllöffnung darf während des Gebrauchs nicht geöffnet werden
- 5 Verwenden Sie das Gerät **AUSSCHLIESSLICH** für den vorgesehenen Verwendungszweck
- 6 **NIEMALS** zum Beheizen eines Zimmers verwenden.
- 7 **NICHT** im Freien verwenden
- 8 **NIEMALS** den Dampfmop unbeaufsichtigt lassen, wenn er an die Stromversorgung angeschlossen ist. ziehen sie nach gebrauch und vor reinigung oder wartung immer den Netzstecker aus der Steckdose.
- 9 Kinder dürfen den Dampfmop **AUF KEINEN FALL** benutzen. Wenn das Gerät in der Nähe von Kindern betrieben werden soll, müssen diese unbedingt strikt beaufsichtigt werden.
- 10 Gebrauchen Sie das Gerät **NUR** wie in diesem Handbuch beschrieben.
- 11 Benutzen Sie **NUR** die vom Hersteller empfohlenen Zubehörteile.
- 12 Benutzen Sie das Gerät **KEINESFALLS** mit einem beschädigten Netzkabel oder Stecker. Falls der Dampfmop nicht wie erwartet funktioniert, oder wenn er fallengelassen, beschädigt, im Freien gelassen oder in Wasser getaucht wurde, senden Sie ihn zur Überprüfung oder Reparatur an SharkNinja Operating LLC zurück. Falscher Zusammenbau oder unsachgemäße Reparatur können zu einem Elektroschock oder zu Verletzungen führen, wenn der Dampfmop in Betrieb genommen wird.
- 13 Tauchen Sie den Dampfmop **NIEMALS** in Wasser oder andere Flüssigkeiten, um Stromschläge zu vermeiden.
- 14 Fassen Sie den Stecker oder den Dampfmop selbst **NIEMALS** mit feuchten Händen an, und betreiben Sie ihn auch nicht barfuß.

DIESE ANWEISUNGEN GUT AUFBEWAHREN

LESEN SIE ALLE ANWEISUNGEN, BEVOR SIE DAS GERÄT BENUTZEN.

- 15 Tragen oder ziehen Sie das Gerät **NIEMALS** am Stromkabel, verwenden Sie das Stromkabel nicht als Greifvorrichtung, klemmen Sie es nicht an Türen ein und führen Sie es nicht um scharfe Ecken und Kanten. **NIEMALS** mit dem Dampfmop über das Kabel fahren. Halten Sie das Netzkabel von heißen Oberflächen fern.
- 16 Ziehen Sie **NICHT** am Kabel, um den Stecker herauszuziehen. Fassen Sie das Netzkabel stattdessen immer am Stecker an und ziehen Sie es daran aus der Steckdose. Verwenden Sie **KEINE** Verlängerungskabel oder Steckdosen mit falscher Strombelastbarkeit.
- 17 Stecken Sie **NIEMALS** Gegenstände in die Dampfdüsenöffnungen. Stellen Sie den Gebrauch ein, wenn die Dampfdrüse blockiert ist.
- 18 **NIEMALS** Hände oder Füße unter dem Dampfmop platzieren. Er wird sehr heiß.
- 19 Benutzen Sie das Gerät **NUR** auf flachen, horizontalen, ebenen Flächen. Verwenden Sie es **NICHT** zur Reinigung von Wänden, Theken oder Fenstern.
- 20 Verwenden Sie das Gerät **KEINESFALLS** auf Leder, gewachsten Möbeln, synthetischen Stoffen, Samt oder anderen empfindlichen Materialien, die keinen Dampf vertragen.
- 21 **NIEMALS** Reinigungslösungen, Essig, Parfüm, Öle oder andere Chemikalien in das Wasser des Dampfmops geben, da dies zu Beschädigungen führen und den Betrieb unsicher machen kann. Wenn Sie in einer Region mit hartem Wasser leben, empfehlen wir die Verwendung von destilliertem Wasser im Dampfmop.
- 22 Lassen Sie **NIEMALS** den Dampfmop irgendwo stehen, wenn das Dirt Grip™ Pad angebracht ist, da dies Oberflächen beschädigen kann.
- 23 Trennen Sie den Dampfmop vom Strom und lassen Sie ihn abkühlen, bevor Sie das Dirt Grip Pad entfernen.
- 24 Trennen Sie den Dampfmop vor dem Reinigen vom Strom. Verwenden Sie zur äußerlichen Reinigung ein trockenes oder leicht feuchtes Tuch. Gießen Sie **NIEMALS** Wasser, Alkohol, Benzin oder Lackverdünner auf den Dampfmop, um ihn zu reinigen.
- 25 Bitte gehen Sie besonders **VORSICHTIG** vor, wenn Sie mit dem Dampfmop Treppen reinigen.
- 26 Verwenden Sie den Dampfmop **NIEMALS** ohne das Dirt Grip Pad.
- 27 Ihr Arbeitsbereich sollte stets gut ausgeleuchtet sein.
- 28 Lagern Sie den Dampfmop innen, an einem kühlen, trockenen Ort.
- 29 Um eine Überlastung des Stromkreises zu vermeiden, benutzen Sie **NIEMALS** ein zweites Gerät an derselben Steckdose (am selben Stromkreis) wie den Dampfmop.
- 30 Zur Vermeidung von Verbrühungen müssen Sie **IMMER** erst den Netzstecker aus der Steckdose ziehen und warten, bis der Dampfmop abgekühlt ist, bevor Sie Mopp-Aufsätze, Zubehör oder Dirt Grip Pads abnehmen oder auswechseln.
- 31 Ihr Dampfmop ist für die Reinigung harter, hitzebeständiger Böden ausgelegt. Verwenden Sie den Dampfmop **NIEMALS** für unversiegelte Holzböden oder unglasierte Fliesen. Bei gewachsten Böden, sogar auch bei einigen ungewachsten Böden, verschwindet unter Umständen der Glanz durch die Heißdampfreinigung. Wir empfehlen daher, an einer verdeckten Stelle zu testen, wie sich die Reinigung auswirkt. Bitte beachten Sie auch unbedingt die Pflege- und Gebrauchsanleitung des Bodenherstellers.

LERNEN SIE IHREN DAMPFMOP KENNEN

WILLKOMMEN!

Herzlichen Glückwunsch zu Ihrem Kauf. In dieser Bedienungsanleitung erfahren Sie etwas über die hervorragenden Funktionen Ihres neuen Dampfmops. Von der Montage über die Verwendung bis zur Wartung finden Sie hier alles beschrieben.

HINWEIS: Wenn Sie Ihren Dampfmop zusammensetzen, kann sich ein wenig Wasser im Wasserbehälter oder in dessen Nähe befinden. Das liegt daran, dass wir all unsere Dampfmops gründlich testen, bevor wir sie verkaufen, damit Sie einen hochwertigen Dampfmop erhalten.

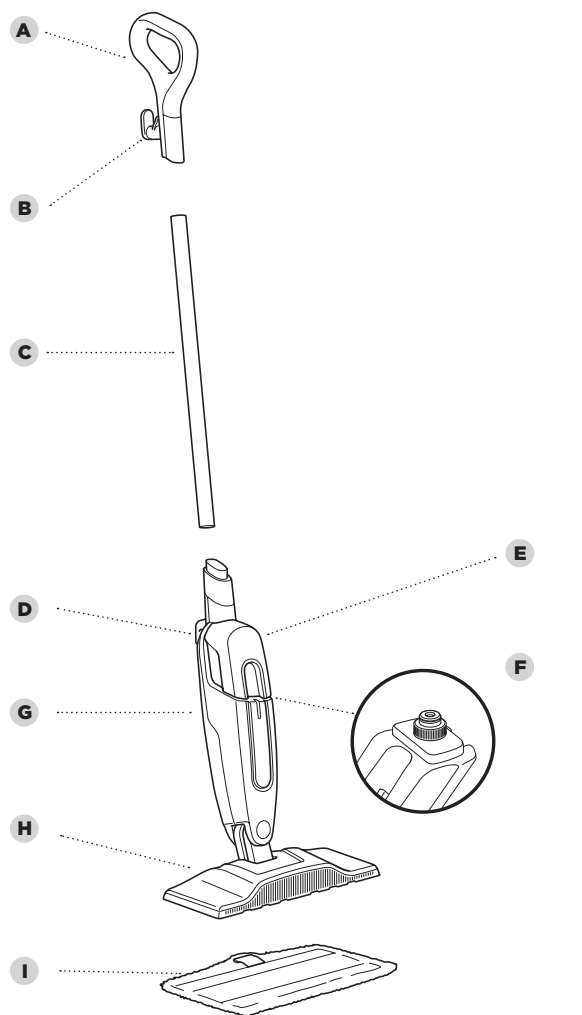

HAUPT-EINHEIT

- | | |
|-------------------------------------|-------------------------------|
| A Dampfmop-Griff | F Wasserbehälterdeckel |
| B Obere Kabelaufwicklung | G Dampfmop-Gehäuse |
| C Stange | H Mopaufsatz |
| D Unterer Kabelwickel | I Dirt Grip™ Pad |
| E Abnehmbarer Wasserbehälter | |

ZUSAMMENBAU IHRES DAMPFMOPS

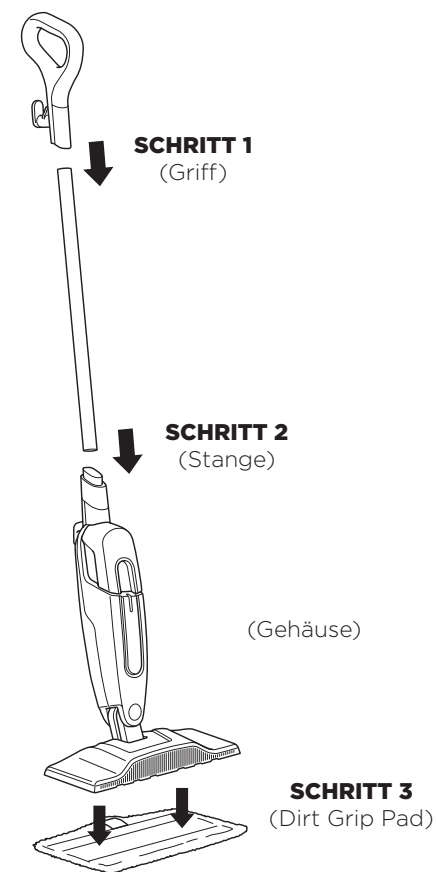

- 1 Richten Sie den Griff und die Stange des Mopps so aus, dass die Pfeilsymbole auf der Innenseite nach vorne zeigen. Führen Sie ein beliebiges Ende der Stange in den Griff ein, bis diese einrastet.
- 2 Richten Sie die zusammengesetzte Stange und das Gehäuse des Dampfmops so aus, dass deren Pfeilsymbole beide nach vorne zeigen. Führen Sie die Stange oben in das Gehäuse des Mopps ein und schieben Sie sie hinein, bis sie einrastet.
- 3 Legen Sie das Dirt Grip™ Reinigungs-Pad mit den Schnellverschlüssen nach oben gerichtet auf den Boden. Richten Sie den Moppaufsatz direkt am Pad aus und drücken Sie ihn dann darauf. Die Schnellverschlüsse sichern das Pad nun am Moppaufsatz.

VERWENDUNG IHRES DAMPFMOPS

★ **WICHTIG:** Schrubben Sie einzelne Bereiche **NICHT** für längere Zeit.

★ **WICHTIG:** Vergewissern Sie sich vor dem Befüllen des Wasserbehälters, dass der Dampfmop vom Strom getrennt ist.

★ **WICHTIG:** Der Dampfmop darf **NIEMALS** ohne Dirt Grip™ Pad oder ohne Wasser im Behälter verwendet werden.

HINWEIS: Zur Verlängerung der Lebensdauer Ihres Dampfmops empfehlen wir die Verwendung von destilliertem Wasser.

HINWEIS: Kehren oder saugen Sie Ihre Fußböden, bevor Sie diese mit dem Dampfmop reinigen.

HINWEIS: Bitte lassen Sie dem Dampfmop 2 bis 3 Minuten zum Abkühlen, bevor Sie das Dirt Grip Pad abnehmen. Lassen Sie den Dampfmop **NIEMALS** längere Zeit mit einem feuchten/nassen Dirt Grip Pad auf dem Fußboden stehen.

SCHRITT 1

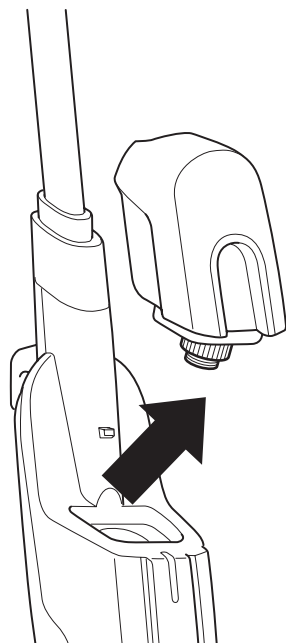

1 Um den Wasserbehälter abzunehmen, heben Sie ihn an und weg vom Gehäuse des Dampfmops. Achten Sie darauf, den Netzstecker des Dampfmops zu ziehen, bevor Sie den Wasserbehälter abnehmen.

SCHRITT 2

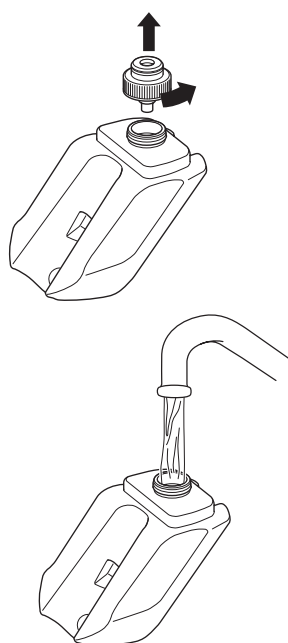

2 Um den Wasserbehälterdeckel zu entfernen, drehen Sie ihn gegen den Uhrzeigersinn. Füllen Sie den Tank vollständig mit destilliertem oder Leitungswasser.

SCHRITT 3

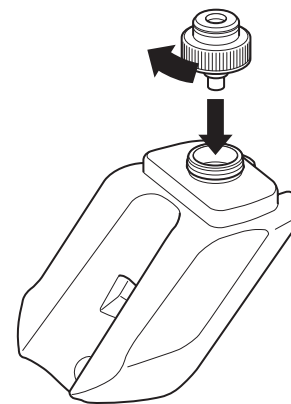

3 Setzen Sie den Deckel wieder auf den Wasserbehälter und drehen Sie ihn zum Verschließen im Uhrzeigersinn.

SCHRITT 4

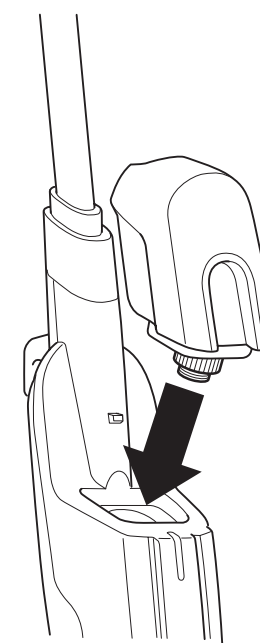

4 Richten Sie den Wasserbehälter zum Auswechseln so aus, dass der Deckel nach unten zeigt. Setzen Sie den Deckel in die Öffnung des Dampfmop-Gehäuses und schieben Sie den Behälter nach unten, bis er fest einrastet.

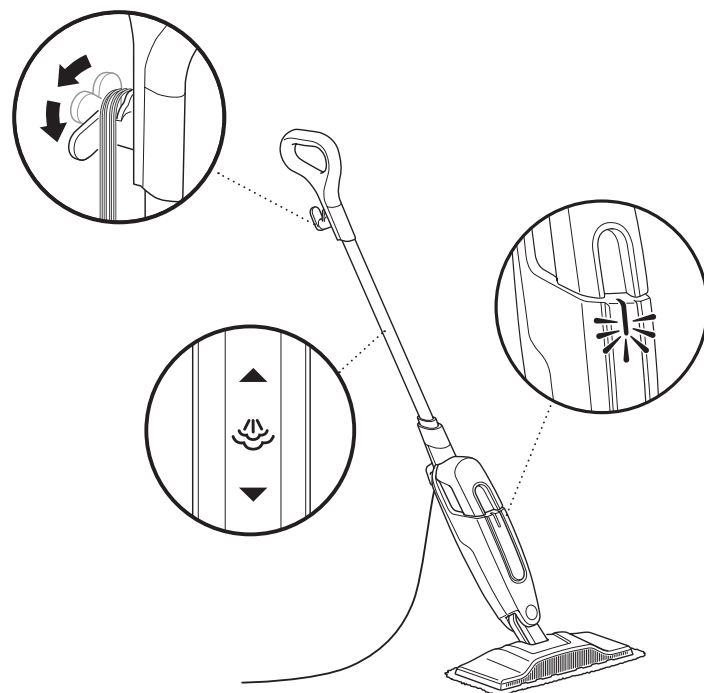

- 1** Um das Kabel vollständig abwickeln zu können, ziehen und drehen Sie die Schnellentriegelung des Kabelhalters. Wenn der Dampfmop an eine Steckdose angeschlossen ist, leuchtet die Betriebsanzeige. Es dauert ca. 30 Sekunden, bis sich der Mopp aufheizt und der Dampf bereitgestellt wird.
- 2** Pumpen Sie ein paar Mal am Griff nach unten. Dadurch wird der Dampf freigesetzt, wenn Sie kehren. Sie können mit dieser Bewegung auch die freigesetzte Dampfmenge regulieren. Beginnen Sie mit einer Bewegung vorwärts und rückwärts zu kehren. Die Wischbewegung erzeugt Dampf.
- 3** Wenn kein Wasser mehr im Behälter ist, erzeugt der Dampfmop keinen Dampf mehr. Achten Sie darauf, den Netzstecker des Dampfmops zu ziehen, bevor Sie den Wasserbehälter neu befüllen. Siehe hierzu die Anleitung

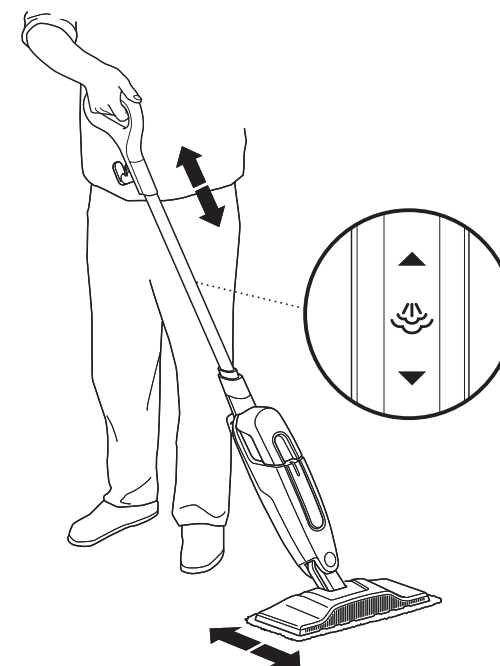

zum Befüllen des Wasserbehälters auf Seite 7-8.

HYGIENISIEREN* MIT IHREM DAMPFMOP

- 1** Nehmen Sie zunächst ein sauberes Pad.
- 2** Pumpen Sie ein paar Mal am Griff nach unten.
- 3** Beginnen Sie mit der Reinigung eines versiegelten Bodens, indem Sie das Gerät vor und zurück bewegen. Nach drei Minuten kann das Gerät zum Hygienisieren verwendet werden.
- 4** Bewegen Sie das Gerät mit einer Vorwärts- und Rückwärtsbewegung über den zu hygienisierenden Bereich. Wiederholen Sie diesen Vorgang mindestens 15 Mal.

*Hygienisierungsstudien wurden unter kontrollierten Testbedingungen durchgeführt. Unter Haushaltsbedingungen können Ergebnisse unterschiedlich ausfallen.

ZUBEHÖRTEILE

Auf der Verpackung finden Sie Angaben über das mit Ihrem Modell gelieferte Zubehör.

Wenn Sie weiteres Zubehör erwerben möchten, finden Sie dieses unter sharkaccessories.eu

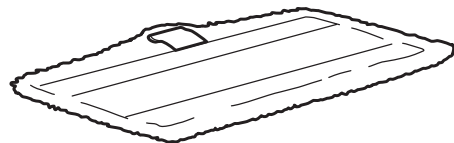

WASCHBARES DIRT GRIP™ PAD

Diese einfach anzubringenden, wiederverwendbaren Pads verfügen über superabsorbierende Mikrofasern zum Einschließen von Feuchtigkeit und Schmutz sowie über einen Schrubber zum Entfernen von hartnäckigen Flecken.

PFLEGEANLEITUNG FÜR PADS

Waschen Sie die Dirt Grip Pads separat mit warmem Wasser und Flüssigwaschmittel in der Waschmaschine.

VERWENDEN SIE KEINE BLEICHMITTEL, WASCHPULVER ODER WEICHPÜLER, da diese Beschädigungen verursachen oder eine Beschichtung auf den Dirt Grip Pads hinterlassen können, welche die Reinigungsleistung und Saugfähigkeit der Pads beeinträchtigt. Die Dirt Grip Pads sollten zum Trocknen auf eine Leine gehängt oder bei geringer Hitze in den Trockner gegeben werden, um die Lebensdauer des Mikrofasermaterials zu verlängern.

Lose Fasern weisen möglicherweise auf den Verschleiß des Mikrofasermaterials hin.

NIEMALS an losen Fasern ziehen, da dies das Gewebe beschädigen kann. Schneiden Sie lose Fasern einfach mit einer Schere ab.

Wir empfehlen für beste Reinigungsergebnisse, die Dirt Grip Pads bei normaler Benutzung alle 3 bis 4 Monate auszutauschen. Genau wie bei anderen Stoffen auch können Schmutzpartikel, Reibungskräfte und wiederholtes Waschen zum Verschleiß der Fasern führen. Möglicherweise stellen Sie dann fest, dass das Schieben oder Ziehen des Dampfmops anstrengender wird.

WARTUNG IHRES DAMPFMOPS

⚠️ WARNUNG: Um Stromschläge oder unbeabsichtigtes Einschalten zu vermeiden, und ziehen Sie den Netzstecker, bevor Sie das Gerät warten.

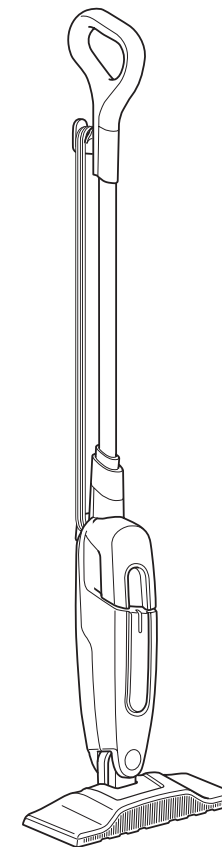

NACH GEBRAUCH UND AUFBEWAHRUNG

- 1** Ziehen Sie das Netzkabel aus der Steckdose und wickeln Sie es um die Kabelaufwicklung. Rasten Sie den Dampfmop in aufrechter Standposition ein, indem Sie den Griff hochziehen, bis die Stange gerade und senkrecht zum Boden steht.
- 2** Warten Sie nach dem Reinigen 2 bis 3 Minuten, bis das Dirt Grip™ Pad abgekühlt ist, bevor Sie es anfassen. Sobald es abgekühlt ist, nehmen Sie das Pad vom Moppaufsatz ab, um eine Beschädigung des Bodens zu vermeiden. Entfernen Sie das Pad, indem Sie auf die Taste treten und den Moppaufsatz abnehmen oder indem Sie das Pad vorsichtig vom Moppaufsatz abziehen.
- 3** Bewahren Sie das Gerät in aufrechter Position eingerastet in einem Schrank oder in der Ecke eines Raumes auf.

ANLEITUNG ZUR FEHLERBEHEBUNG

⚠️ WARNUNG: Um Stromschläge oder unbeabsichtigtes Einschalten zu vermeiden, schalten Sie den Strom ab und ziehen Sie den Netzstecker, bevor Sie das Gerät warten.

Der Dampfmop lässt sich nicht einschalten.

- Ihr Dampfmop sollte fest in eine Steckdose eingesteckt sein.
- Prüfen Sie Ihre Sicherung.
- Falls Ihr Gerät immer noch nicht funktioniert, rufen Sie uns an unter: 0800 000 9063.

Der Dampfmop erzeugt keinen Dampf.

- Achten Sie darauf, dass der Wasserbehälter gefüllt ist. Befolgen Sie zum Hinzufügen von Wasser die Anleitung auf den Seiten 7 und 8.
- Wenn der Wasserbehälter voll ist, bereiten Sie den Mopp vor, indem Sie den Griff einige Male mit einer Abwärtsbewegung pumpen, um Dampf abzulassen.

Der Dampfmop hinterlässt Wasser auf dem Boden.

- **NIEMALS** den Dampfmop mit einem angebrachten feuchten oder nassen Reinigungsbezug auf dem Boden stehen lassen.
- Falls Sie bisher Leitungswasser benutzt haben, empfehlen wir Ihnen, auf destilliertes Wasser umzusteigen.
- Achten Sie darauf, dass die Kappe fest auf dem Wasserbehälter sitzt.

Der Dampfmop hat einen weißen Fleck auf dem Boden hinterlassen.

- **NIEMALS** den Dampfmop mit einem angebrachten feuchten oder nassen Reinigungsbezug auf dem Boden stehen lassen.
- Haben Sie hartes Wasser? Falls dies so ist, sollten Sie ggf. auf destilliertes Wasser umsteigen.

Die Böden sind nach der Dampfreinigung ungleichmäßig, fleckig oder sie haben Streifen.

- Das Dirt Grip™ Pad ist möglicherweise verschmutzt. Nehmen Sie ein neues Pad.
- Falls Sie das Pad mit Waschpulver gewaschen haben, können sich auf dem Pad noch Waschmittelreste befinden. Waschen Sie es erneut mit Flüssigwaschmittel.
- Wenn Sie einen Küchenbereich reinigen wollen, in dem sich möglicherweise Fett ansammelt, säubern Sie diesen zunächst mit einem Entfettungsmittel wie Allzweckreiniger oder Spülmittel und Papiertüchern.
- Möglicherweise haben Sie den Mopp zu lange an derselben Stelle gelassen.
- Haben Sie hartes Wasser? Falls dies so ist, sollten Sie ggf. auf destilliertes Wasser umsteigen.
- Dies kann ein Rückstand von Reinigungsmitteln sein, die zuvor für die Bodenreinigung verwendet wurden. Wischen Sie mit dem Dampfmop noch einige Male darüber und prüfen Sie, ob die verbleibende Trübung entfernt wurde.

Der Dampfmop lässt sich nur schwer schieben.

- Achten Sie darauf, dass das Dirt Grip Pad korrekt befestigt ist.

ZWEI (2) JAHRE BESCHRÄNKTE GARANTIE

Wenn Sie als Verbraucher ein Produkt in Deutschland kaufen, erhalten Sie automatisch Gewährleistungsrechte hinsichtlich der Produktqualität (Ihre „gesetzlichen Rechte“). Sie können diese gesetzlichen Rechte Ihrem Einzelhändler gegenüber geltend machen. Allerdings haben wir bei Shark so großes Vertrauen in die Qualität unserer Produkte (die „Produkte“), dass wir Ihnen eine zusätzliche Herstellergarantie von zwei (2) Jahren bieten. Diese Garantie gilt nur, wenn das Produkt neu und unbenutzt gekauft wird. Diese Bedingungen beziehen sich nur auf unsere Garantien – Ihre gesetzlichen Rechte als Käufer bleiben davon unberührt. Bitte beachten Sie, dass die 2-Jahres-Garantie in allen EU-Ländern und dem Vereinigten Königreich angeboten wird, auch für den Fall, dass das Vereinigte Königreich während des Garantiezeitraums kein EU-Mitgliedland mehr sein wird.

In den nachstehenden Bedingungen werden die Bedingungen und der Umfang unserer Garantien beschrieben, die von der SharkNinja Germany GmbH, Kurt-Blaum-Platz 8, 63450 Hanau (Deutschland) („uns“, „unser“, „wir“) gegeben werden. Sie beeinträchtigen keine gesetzlichen Rechte aus dem Kaufvertrag mit dem Einzelhändler, bei dem Sie das Produkt erworben haben, oder die Verpflichtungen Ihres Einzelhändlers aus dem Kauf und die Ihres Kaufvertrags mit ihm. Das gilt auch, wenn Sie das Produkt direkt von Shark erworben haben.

Shark® Garantie

Ein Haushaltsgerät wie ein Dampfmopp bedeutet eine beträchtliche Investition. Ihr neues Gerät sollte daher so lange wie möglich funktionieren. Die Garantie spielt dabei eine wichtige Rolle und spiegelt wider, wie viel Vertrauen der Hersteller in sein Produkt und die Herstellungsqualität hat.

Unsere Kundendienst-Helpline (0800 000 9063) ist von Montag bis Freitag von 9.00 bis 18.00 Uhr für Sie da. Der Anruf ist kostenlos, und Sie werden sofort zu einem Mitarbeiter von Shark durchgestellt. Online-Support finden Sie auch unter www.sharkclean.eu.

Wie registriere ich meine Garantie?

Sie können Ihre Garantie innerhalb von 28 Tagen ab dem Kaufdatum online registrieren. Um Zeit zu sparen, halten Sie bitte die folgenden Informationen zu Ihrem Gerät bereit:

- Modellnummer
- Seriennummer (falls verfügbar)
- Kaufdatum des Produkts (Kauf- oder Lieferbeleg)

Wenn Sie sich online registrieren möchten, besuchen Sie uns bitte unter www.sharkclean.eu.

WICHTIG

- Die Garantie für Ihr Produkt gilt für zwei (2) Jahre ab dem Kaufdatum.
- Bitte bewahren Sie den Kaufbeleg immer auf. Wenn ein Garantiefall eintritt, brauchen wir den Kaufbeleg, um zu prüfen, ob die Informationen, die Sie uns gegeben haben, korrekt sind. Wenn Sie keinen gültigen Kaufbeleg vorlegen können, verlieren Sie dadurch Ihren Garantieanspruch.

Welche Vorteile habe ich von der Registrierung meiner Garantie?

Wenn Sie Ihre Garantie registrieren, können Sie auch unseren Newsletter mit Tipps, Ratschlägen und Gewinnspielen abonnieren. Über den Newsletter erhalten Sie aktuelle Nachrichten zu neuen Technologien und Produkten von Shark. Wenn Sie Ihre Garantie online registrieren, erhalten Sie sofort eine Bestätigung, dass Ihre Daten bei uns eingegangen sind.

Details zu unserer Datenschutzrichtlinie finden Sie unter www.sharkclean.eu

Wie lang ist die Garantie auf unsere Produkte?

Da wir großes Vertrauen in unser Design und die Qualitätskontrolle setzen, ist Ihre Garantie für Ihr Produkt zwei (2) Jahre lang gültig.

Was wird durch die Garantie abgedeckt?

Reparatur oder Ersatz Ihres Produkts (nach Wahl von Shark), einschließlich aller Teile und der Arbeitszeit bei Konstruktions-, Material- und Verarbeitungsfehlern (inklusive Transport- und Versandkosten). Unsere Garantie erhalten Sie zusätzlich zu Ihren Rechten als Verbraucher.

Was wird durch die Garantien nicht abgedeckt?

- Verstopfungen – Näheres dazu, wie Sie Blockaden/Verstopfungen des Dampfmopps beheben, finden Sie in der Bedienungsanleitung.
- Normaler Verschleiß.
- Versehentliche Beschädigungen, Fehler, verursacht durch fahrlässigen Gebrauch oder nachlässige Pflege, Fehlbedienung, Vernachlässigung, achtlose oder unsachgemäße Handhabung des Dampfmopps, die nicht in Übereinstimmung mit den Anweisungen in der mitgelieferten Bedienungsanleitung von Shark® zu Ihrem Gerät erfolgt.
- Gebrauch des Dampfmopps zu anderen Zwecken als dem normalen Gebrauch im Haushalt.
- Der Gebrauch von Teilen, die nicht in Übereinstimmung mit den Anweisungen in der Bedienungsanleitung montiert oder installiert wurden.
- Die Verwendung von Teilen und Zubehörteilen, die keine Shark® Originalkomponenten sind.
- Fehlerhafte Installation (Ausnahme, wenn die Installation von Shark® durchgeführt wurde).
- Reparaturen oder Änderungen, die nicht von Shark und seinen Handelsvertretern oder Vertragshändlern, sondern von Dritten durchgeführt wurden.

Was geschieht, wenn meine Garantie ausläuft?

Shark stellt keine Geräte her, die nur für eine begrenzte Zeit funktionieren. Wir wissen es zu schätzen, wenn Kunden ihren Dampfmopp auch nach Ablauf der Garantiefrist reparieren lassen möchten. Bitte kontaktieren Sie in diesem Falle unsere Kundendienst-Helpline unter der Rufnummer 0800 000 9063, und fragen Sie nach unserem Kundenprogramm für abgelaufene Garantien.

Wo kann ich Originalersatzteile und Originalzubehör von Shark kaufen?

Ersatzteile und Zubehörteile von Shark werden von den gleichen Ingenieuren entwickelt, die auch Ihren Shark® Dampfmopp entwickelt haben. Sie finden die ganze Palette an Shark-Ersatzteilen und Zubehör für alle Shark-Geräte unter www.sharkclean.eu.

Bitte beachten Sie, dass Ihre Garantie erlischt, wenn Sie keine Originalersatzteile von Shark verwenden. Ihre gesetzlichen Rechte sind davon unberührt.

THANK YOU

for purchasing the Steam Mop.



TIP: The QR Code can be found on the back panel of the Steam Mop.

REGISTER YOUR PURCHASE

- registeryourshark.eu
- 0800 000 9063
- Scan QR code using mobile device

RECORD THIS INFORMATION

Model Number: _____
Date Code: _____
Date of Purchase (Keep receipt): _____
Store of Purchase: _____

TECHNICAL SPECIFICATIONS

Voltage: 220-240V~, 50-60Hz
Watts: 1050W
Water Capacity: 375ml

PLEASE READ CAREFULLY AND KEEP FOR FUTURE REFERENCE.

This instruction manual is designed to help you get a complete understanding of your new Steam Mop.

If you have any questions, please call the Customer Service line at 0800 000 9063.

CONTENTS

Important safety instructions	3
Getting to know your Steam Mop	5
Assembling your Steam Mop	6
Using your Steam Mop	7
To sanitise with your Steam Mop	10
Accessories	11
Maintaining your Steam Mop	12
After use and storage	12
Troubleshooting Guide	13
Warranty	14

IMPORTANT SAFETY INSTRUCTIONS

FOR HOUSEHOLD USE ONLY

⚠ WARNING

To reduce the risk of injury, fire, electric shock and property damage resulting from improper use of the appliance, carefully observe the following instructions. This unit contains electrical connections and moving parts that potentially present risk to the user.

⚠ DANGER OF SCALDING: THE STEAM EMITTED FROM THE STEAM MOP IS VERY HOT AND MAY CAUSE SCALDING. PLEASE USE CAUTION WHEN USING THE STEAM MOP.

- 1 This appliance can be used by persons with reduced physical, sensory or mental capabilities or lack of experience and knowledge if they have been given supervision or instruction concerning use of the appliance in a safe way and understand the hazards involved. Children shall not play with the appliance.
- 2 Keep the appliance out of reach of children when it is energised or cooling down.
- 3 When in use, **NEVER** turn the Steam Mop over on its side or direct steam toward people, pets or plants. Liquid or steam must not be directed towards equipment containing electrical components, such as the interior of ovens.
- 4 The filling aperture shall not be opened during use.
- 5 Use the system **ONLY** for its intended purpose.
- 6 **DO NOT** use to heat a room.
- 7 **DO NOT** use outdoors.
- 8 **DO NOT** leave the Steam Mop unattended when plugged in. **ALWAYS** unplug the power cord from the electrical socket when not in use and before servicing.
- 9 **DO NOT** allow the Steam Mop to be used by children. Close attention is necessary when used near children, pets or plants.
- 10 Use **ONLY** as described in this instruction manual.
- 11 Use **ONLY** manufacturer's recommended accessories.
- 12 **DO NOT** use with damaged cord or plug. If the Steam Mop is not working as it should or has been dropped, damaged, left outdoors or immersed in water, return it to SharkNinja Operating LLC for examination and repair. Incorrect reassembly or repair can cause a risk of electrical shock or injury when the Steam Mop is used.
- 13 To protect against a risk of electric shock, **DO NOT** immerse the Steam Mop in water or any other liquid.
- 14 **DO NOT** handle the plug or Steam Mop with wet hands or operate it without wearing shoes.
- 15 **DO NOT** pull or carry by cord, use cord as a handle, close a door on cord or pull cord around sharp edges or corners. **DO NOT** run Steam Mop over cord. Keep cord away from heated surfaces.

SAVE THESE INSTRUCTIONS

PLEASE READ CAREFULLY BEFORE USE

- 16 **DO NOT** unplug by pulling on power cord. To unplug, grasp the plug, not the power cord. **DO NOT** use extension cords or sockets with inadequate current-carrying capacity.
- 17 **DO NOT** put any objects into the steam nozzle openings. Discontinue use if the steam nozzle is blocked.
- 18 **DO NOT** put hands or feet under the Steam Mop. It gets very hot.
- 19 Use **ONLY** on flat, horizontal surfaces. **DO NOT** use on walls, counters or windows.
- 20 **DO NOT** use on leather, wax-polished furniture, synthetic fabrics, velvet or other delicate, steam-sensitive materials.
- 21 **DO NOT** add cleaning solutions, vinegar, scented perfumes, oils or any other chemicals to the water used in the Steam Mop as this may damage it or make it unsafe for use. If you live in a hard-water area, we recommend using distilled water in your Steam Mop.
- 22 **NEVER** store or leave Steam Mop in one spot with Dirt Grip™ pad attached, as this may damage surfaces.
- 23 Before removing Dirt Grip pad, unplug the Steam Mop and allow it to cool.
- 24 Unplug the Steam Mop before cleaning. Use a dry or damp cloth to clean the exterior. **DO NOT** pour water on Steam Mop or use alcohol, benzene or paint thinner to clean.
- 25 Extreme caution should be exercised when using the Steam Mop to clean stairs.
- 26 **NEVER** use Steam Mop without the Dirt Grip pad attached.
- 27 Keep your work area well lit.
- 28 Store Steam Mop indoors in a cool, dry place.
- 29 To avoid circuit overload, **DO NOT** operate another appliance on the same socket (circuit) as the Steam Mop.
- 30 To avoid scalding injuries, **ALWAYS** unplug the Steam Mop and allow it to cool before removing or changing mop heads, accessories or Dirt Grip pads.
- 31 Your Steam Mop is designed to clean hard floor surfaces that will withstand high heat. **DO NOT** use on unsealed wood or unglazed ceramic floors. On surfaces that have been treated with wax and on some no-wax floors, the sheen may be removed by the heat and steam action. We recommend testing an isolated area of the surface to be cleaned before proceeding. We also recommend that you check the use and care instructions from the floor manufacturer.

GETTING TO KNOW YOUR STEAM MOP

WELCOME!

Congratulations on your purchase. Use this instruction manual to learn about your new Steam Mop's great features. From assembly to use to maintenance, you will find it all in here.

NOTE: When assembling your Steam Mop there may be a little water in or around the water tank. This is because we thoroughly test all of our Steam Mops before you buy them, so you get a quality Steam Mop.

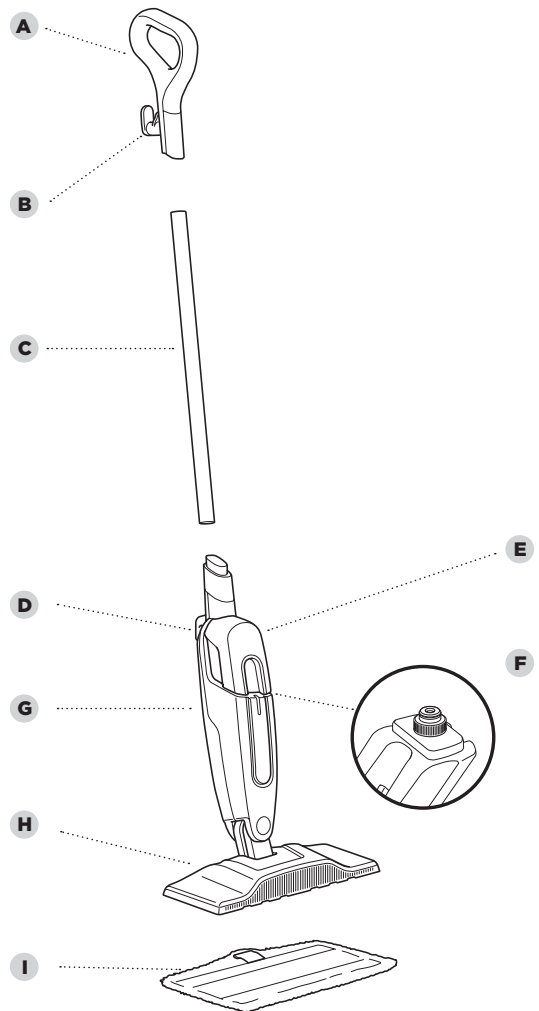

MAIN UNIT

- | | |
|-------------------------------|-------------------------|
| A Steam Mop Handle | F Water Tank Cap |
| B Upper Cord Wrap | G Steam Mop Body |
| C Pole | H Mop Head |
| D Lower Cord Wrap | I Dirt Grip™ Pad |
| E Removable Water Tank | |

ASSEMBLING YOUR STEAM MOP

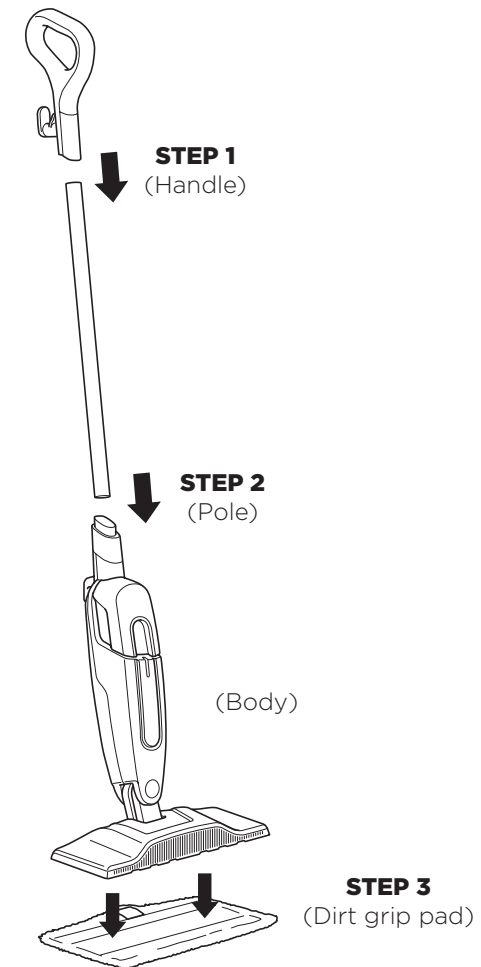

- 1 Align the mop handle and mop pole so the arrow symbols inside them face forward. Insert either end of the pole into the handle until it clicks securely into place.
- 2 Align the assembled steam mop pole and the steam mop body, so their arrow symbols both face forward. Insert the pole into the top of the mop body, sliding it in until it clicks into place.
- 3 Place the Dirt Grip™ cleaning pad on the floor with the quick fastener strips facing up. Align the mop head directly over the pad, then press the mop head down onto the pad. The quick fastener strips will secure the pad to the mop head.

USING YOUR STEAM MOP

★ **IMPORTANT: DO NOT scrub any one area for an extended period of time.**

★ **IMPORTANT:** Before you fill up the tank, make sure your Steam Mop is unplugged from the electrical socket.

★ **IMPORTANT:** Make sure you **DO NOT** use the Steam Mop without first attaching a Dirt Grip™ pad and filling the tank with water.

NOTE: To prolong the life of your Steam Mop, we recommend using distilled water.

NOTE: Sweep or vacuum your floors prior to cleaning with your Steam Mop.

NOTE: Please wait 2 to 3 minutes for the Steam Mop to cool off before removing the Dirt Grip pad. **NEVER** leave the Steam Mop with a damp or wet Dirt Grip pad on any floor for an extended period of time.

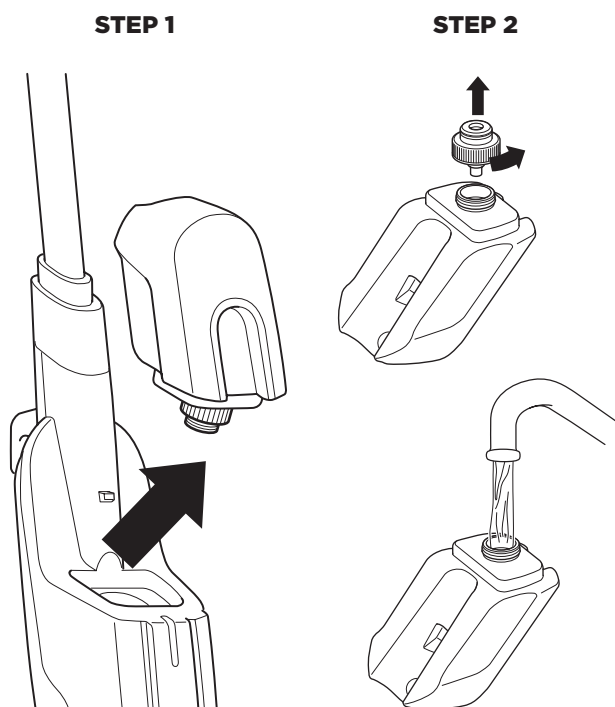

1 To remove the tank, lift it up and away from the Steam Mop body. Make sure to unplug the Steam Mop before removing the water tank.

2 To remove the water tank cap, twist counterclockwise. Fill tank completely with distilled water or tap water.

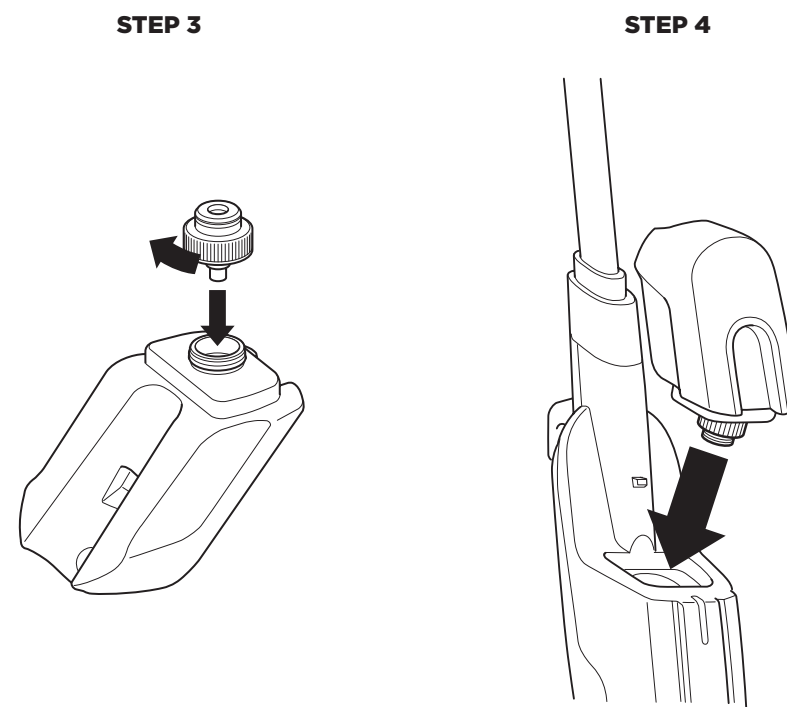

3 Replace cap on water tank and turn cap clockwise to seal.

4 To replace the water tank, align it so the cap faces down. Place the cap into the hole in the Steam Mop body and slide tank down until it clicks securely into place.

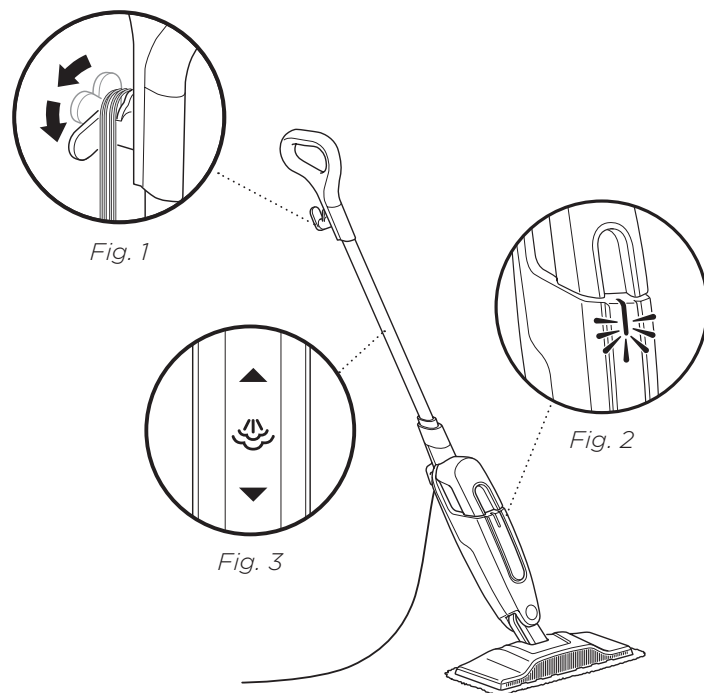

- 1** Pull and twist the quick release cord holder to unwrap the power cord completely (Fig. 1). When Steam Mop is plugged into an electrical socket, the power light will illuminate (Fig. 2). It takes approximately 30 seconds for the mop to heat up and the steam to be ready.
- 2** Pump the handle a few times in a downward motion (Fig. 3) This pumping action will release steam as you mop and allows you to customise the amount of steam you want. Begin mopping with a forward and backward motion. The natural motion of mopping will produce steam.
- 3** When the water tank is empty, the Steam Mop will stop producing steam. Make sure to unplug the Steam Mop before refilling the water tank. Follow the water tank refilling instructions on pages 7-8.

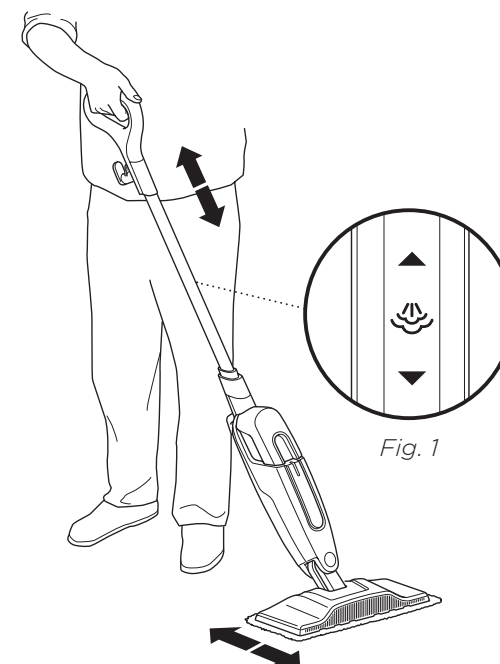

TO SANITISE* WITH YOUR STEAM MOP

- 1** Start with a clean pad.
- 2** Pump the handle a few times in a downward motion (Fig. 1).
- 3** Start mopping on an appropriate sealed hard-floor surface with a forward and backward motion. After three minutes, your unit is ready to be used to sanitise.
- 4** Using a forward and backward motion, move the unit over the area you seek to sanitise. Repeat at least 15 times.

*Sanitisation studies were conducted under controlled test conditions. Household conditions and results may vary.

ACCESSORIES

Refer to the packaging which shows the select accessories that are included with your model.

To purchase additional accessories, visit sharkaccessories.eu

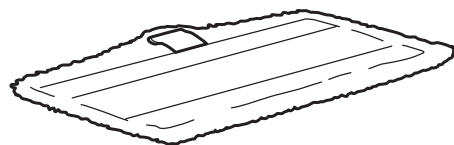

DIRT GRIP™ WASHABLE PAD

These easy-to-attach, reusable pads feature a super-absorbent microfibre for locking in moisture and dirt and scrubbing material for breaking up tough, stuck-on stains.

PAD CARE INSTRUCTIONS

Machine-wash the Dirt Grip pads separately with warm water using liquid detergent.

NEVER USE BLEACH, POWDERED DETERGENT or FABRIC SOFTENERS as they may damage or leave a coating on the Dirt Grip pads that will reduce their cleaning performance and absorbency. Dirt Grip pads should be line-dried or tumble-dried on a low setting, as this will extend the life of the microfibre fabric.

Loose fibres can indicate wearing of the microfibre fabric. **DO NOT** pull the loose fibres, as this can cause the weave to come undone. Simply trim the loose fibres with scissors.

For best cleaning results, we recommend replacing your Dirt Grip pads every 3 to 4 months following normal use. As with any fabric, dirt particles, grease, friction and repeated washing can cause the fibres to break down and you may notice an increase in the effort needed to push or pull the mop.

MAINTAINING YOUR STEAM MOP

⚠ WARNING: To reduce the risk of shock and unintended operation, unplug unit before servicing.

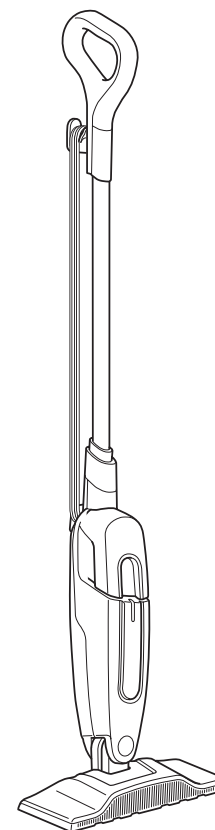

AFTER USE AND STORAGE

- 1** Unplug the cord from the wall socket and wrap the cord around the cord hooks. Lock the Steam Mop in an upright standing position by raising the handle until the pole is standing straight up, perpendicular to the ground.
- 2** After cleaning, wait 2 to 3 minutes to let the Dirt Grip™ pad cool before touching it. When cool, remove pad from mop head to avoid damage to your floors. Remove the pad by stepping on the tab and lifting off the mop head or by carefully pulling the pad off the mop head.
- 3** With the unit locked in the upright standing position, store it in a cupboard or the corner of a room.

TROUBLESHOOTING GUIDE

⚠ WARNING: To reduce the risk of shock and unintended operation, turn off power and unplug unit before servicing.

The Steam Mop will not turn on.

- Your Steam Mop should be securely plugged into an electrical socket.
- Check your fuse or circuit-breaker.
- If your unit still doesn't work, give us a call at: 0800 000 9063.

Steam Mop will not make steam.

- Make sure there is water in the tank. To add water, follow the instructions on pages 7 and 8.
- If your water tank is full, prime the mop by pumping the handle in a downward motion a few times to release steam.

Steam Mop leaves water on the floor.

- **DO NOT** leave the Steam Mop on the floor with a damp or wet cleaning pad.
- If you are using tap water, we recommend switching to distilled water.
- Make sure that the cap is securely placed on the water tank.

Steam Mop left white spot on the floor.

- **DO NOT** leave the Steam Mop on the floor with a damp or wet cleaning pad.
- Do you have hard water? If you do, you might want to switch to distilled water.

Floors are cloudy, streaky or spotty after steaming.

- The Dirt Grip™ pad might be dirty. Change to a new pad.
- If you washed the pad with powder detergent then the pad might have residual detergent left on it. Wash it again with liquid detergent.
- If you are cleaning in a kitchen area where there might be a buildup of grease, then use a degreasing agent such as an all-purpose cleaner or dish soap and paper towels to clean the area first.
- You might have left the mop in the same spot for too long.
- Do you have hard water? If you do, you might want to switch to distilled water.
- This might be left over from past cleaners used on the floor surface. Clean with the Steam Mop a few more times and see if the leftover cloudiness is removed.

Steam Mop is hard to push.

- Make sure the Dirt Grip pad is properly attached.

FIVE (5) YEAR LIMITED GUARANTEE

When a consumer buys a product in the UK, they get the benefit of legal rights relating to the quality of the product (your "statutory rights"). You can enforce these rights against your retailer. However, at Shark we are so confident about the quality of our products that we give you an additional manufacturer's guarantee of up to five years. (2 year as standard plus 3 years when you register) These terms and conditions relate to our manufacturer's guarantee only – your statutory rights are unaffected. Please note that the 5 year guarantee is available in all EU countries and in the UK if it stops being an EU country during the guarantee term.

The conditions below describe the prerequisites and scope of our guarantee. They do not affect your statutory rights or the obligations of your retailer and your contract with them.

The Lithium-Ion Battery pack is not covered by the 5 year guarantee (see battery guarantee on next page)

Shark® Guarantees

A household appliance like a vacuum cleaner constitutes a sizeable investment. Your new machine needs to work properly for as long as possible. The guarantee it comes with is an important consideration - and reflects how much confidence the manufacturer has in its product and manufacturing quality. Every Shark machine comes with a free parts and labour guarantee. Our customer service helpline (0800 000 9063) is open from 9.00am to 6.00pm Monday - Friday. It's free to call, and you'll be put straight through to a Shark representative. You'll also find online support at

How do I register my extended Shark® guarantee?

You can register your guarantee online within 28 days of purchase. To save time, you'll need the following information about your machine:

- Model no.
- Serial Number (only if available)
- Date you purchased the machine (receipt or delivery note)

To register online, please visit www.sharkclean.eu/uk/register-guarantee

IMPORTANT

- The manufacturer's guarantee covers your Product for 2 years (or for 5 years, if registered) starting on the date of purchase.
- Please keep your receipt at all times. Should you need to use your guarantee we will need your receipt to verify the information you have supplied to us is correct. The inability to produce a valid receipt may invalidate your guarantee.

What are the benefits of registering my free Shark guarantee?

When you register your guarantee you can choose to receive our newsletter containing tips, advice and competitions. Hear the latest news about new Shark technology and launches. If you register your guarantee online, you'll get instant confirmation that we've received your details.

How long are new Shark machines guaranteed for?

Our confidence in our design and quality control means that your new Shark vacuum cleaner is guaranteed for a total of five years (2 years plus an extended guarantee of 3 years).

What is covered by the free Shark guarantee?

Repair or replacement of your Shark machine (at Shark's discretion), including all parts and labour. A Shark guarantee is in addition to your legal rights as a consumer.

What is not covered by the free Shark guarantee?

- Blockages – For details of how to unblock your vacuum cleaner, please refer to the Operating Manual.
- Normal wear and tear such as brush bar, fuse, belt, batteries, hose etc.
- Accidental damage, faults caused by negligent use or care, misuse, neglect, careless operation or handling of the vacuum cleaner which is not in accordance with the Shark Operating Manual supplied with your machine.
- Use of the vacuum cleaner for anything other than normal domestic household purposes.
- Use of parts not assembled or installed in accordance with the operating instructions.
- Use of parts and accessories which are not Shark spares.
- Faulty installation (except where installed by Shark).
- Repairs or alterations carried out by parties other than Shark or its agents.
- The Lithium ION battery. Please see next page for battery guarantee.

What happens when my guarantee runs out?

Shark does not design products to last for a limited time. We do appreciate that there may be a desire for our customers to want to repair their vacuum cleaners after the guarantee has elapsed. In this case please contact our free phone customer service help line and ask about our guarantee program, on 0800 000 9063.

Where can I buy genuine Shark spares and accessories?

Shark spares and accessories are developed by the same engineers who developed your Shark vacuum. You'll find a full range of Shark spares, replacement parts and accessories for all Shark machines at www.sharkclean.eu.

Please remember that using non-Shark spares may invalidate your manufacturer's guarantee. However your statutory rights are unaffected.

GRACIAS

por comprar la mopa de vapor.



CONSEJO: Encontrará el código QR en el panel trasero de la mopa de vapor.

REGISTRE SU PRODUCTO

- registeryourshark.eu
- 0800 000 9063
- Escanee el código QR utilizando un dispositivo móvil

REGISTRE ESTA INFORMACIÓN

Código del modelo: _____
Código de fecha: _____
Fecha de compra (guarde el comprobante): _____
Tienda de la compra: _____

ESPECIFICACIONES TÉCNICAS

Tensión: 220-240 V~, 50-60 Hz
Vatios: 1050 W
Capacidad de agua: _____ 375 ml

LEA ESTE DOCUMENTO CON ATENCIÓN Y GUÁRDELO PARA FUTURAS CONSULTAS.

Este manual de instrucciones ha sido diseñado para ayudarle a entender perfectamente el funcionamiento de su nueva mopa de vapor.

Dirija sus preguntas al Servicio de atención al cliente llamando al 0800 000 9063.

ÍNDICE

Instrucciones de seguridad importantes	3
Composición de la mopa de vapor	5
Montaje de la mopa de vapor	6
Uso de la mopa de vapor	7
Cómo desinfectar con la mopa de vapor	10
Accesorios	11
Mantenimiento de la mopa de vapor	12
Después del uso y almacenamiento	12
Guía de resolución de problemas	13
Garantía	14

INSTRUCCIONES DE SEGURIDAD IMPORTANTES

SOLO PARA USO DOMÉSTICO

⚠️ ADVERTENCIA

Para reducir el riesgo de lesiones, fuego, descarga eléctrica y daños en la propiedad como resultado de un uso inadecuado del dispositivo, respete cuidadosamente las siguientes instrucciones. Esta unidad contiene conexiones eléctricas y componentes móviles que constituyen un posible riesgo para el usuario.

⚠️ PELIGRO DE QUEMADURAS: EL VAPOR EMITIDO POR LA MOPA DE VAPOR ES MUY CALIENTE Y PUEDE PROVOCAR QUEMADURAS. UTILICE LA MOPA DE VAPOR CON CUIDADO.

- 1 Este aparato pueden utilizarlo personas con facultades físicas, sensoriales o intelectuales disminuidas, o que carezcan de la experiencia y los conocimientos debidos, siempre que sea bajo supervisión y si han recibido instrucciones para utilizar el aparato de manera segura, además de entender los riesgos posibles. Los niños no deben jugar con este aparato.
- 2 Mantenga el aparato alejado de los niños durante el uso y hasta que se enfríe.
- 3 Cuando utilice la mopa de vapor, **NO** la gire ni apunte directamente con el vapor hacia personas, animales o plantas. No dirija el líquido ni el vapor hacia elementos que contengan equipo eléctrico, como por ejemplo el interior de un horno.
- 4 No abra el orificio de llenado durante su uso.
- 5 **NO** utilice el aparato para fines distintos al declarado por el fabricante.
- 6 **NO** lo utilice para calentar una habitación.
- 7 **NO** lo utilice a la intemperie.
- 8 **NO** deje nunca la mopa de vapor enchufada y desatendida. **APAGUE** y desenchufe el aparato cuando termine de usarlo y antes de montar o desmontar accesorios o de limpiarlo.
- 9 **NO** permita que los niños utilicen el aparato. Extreme las precauciones cuando utilice el aparato en proximidad de niños, animales o plantas.
- 10 Utilice el aparato **EXCLUSIVAMENTE** como se indica en este manual de instrucciones.
- 11 Utilice **SOLAMENTE** los accesorios recomendados por el fabricante.
- 12 **NO** utilice el aparato si el cable o la clavija de conexión están dañados. Si la mopa de vapor no funciona como debería, o se ha caído, dañado, dejado a la intemperie o caído en el agua, devuélvala a SharkNinja Operating LLC para su examen y reparación. Un montaje o una reparación inadecuados pueden provocar riesgo de descarga eléctrica o lesiones a las personas que usen la mopa de vapor.
- 13 Para evitar descargas eléctricas, **NO** sumerja la mopa de vapor en agua ni en otros líquidos.

GUARDE ESTAS INSTRUCCIONES

LÉALAS ATENTAMENTE ANTES DE UTILIZAR EL APARATO

- 14 **NO** utilice la mopa de vapor ni toque la clavija de conexión cuando tenga las manos mojadas o los pies descalzos.
- 15 **NO** tire del cable para mover el aparato, no atrape el cable al cerrar las puertas ni tire de él sobre bordes o esquinas afilados. **NO** pise el cable de la mopa de vapor. No acerque el cable a superficies calientes.
- 16 **NO** tire del cable para desenchufar el aparato; tire de la clavija. **NO** utilice cables de extensión ni tomas de corriente que no tengan la capacidad adecuada.
- 17 **NO** introduzca ningún objeto en las aberturas de la boquilla de vapor. En caso de que la boquilla esté obstruida, interrumpa el uso del aparato.
- 18 **NO** ponga las manos ni los pies debajo de la mopa de vapor, ya que el aparato se calienta mucho.
- 19 Utilice **ÚNICAMENTE** el aparato en una superficie plana y horizontal. **NO** lo utilice en paredes, mostradores ni ventanas.
- 20 **NO** utilice el aparato sobre cuero, muebles encerados, tejidos sintéticos, terciopelo o telas delicadas en general, ni en otros materiales sensibles al vapor.
- 21 **NO** añada líquidos limpiadores, vinagre, aromas, aceites ni otras sustancias químicas al agua del depósito, ya que podrían dañar la mopa de vapor y comprometer la seguridad de su uso. Si el agua de la red es dura, se recomienda cargar la mopa de vapor con agua destilada.
- 22 **NO** almacene ni deje la mopa de vapor con la bayeta Dirt Grip™ instalada, ya que podría dañar las superficies.
- 23 Antes de retirar la bayeta Dirt Grip, desenchufe la mopa de vapor para que se enfríe.
- 24 Desenchufe la mopa de vapor antes de limpiarla. Utilice un paño seco o húmedo para limpiar el exterior. **NO** vierta agua en la mopa de vapor ni utilice alcohol, benceno o diluyente de pinturas para limpiarla.
- 25 Tenga mucho cuidado durante el uso de la mopa de vapor en escaleras.
- 26 **NO** utilice nunca la mopa de vapor sin colocar la bayeta Dirt Grip.
- 27 La zona de trabajo debe estar bien iluminada.
- 28 Guarde la mopa de vapor bajo techo, en un sitio fresco y seco.
- 29 Para evitar una sobrecarga de la red, **NO** utilice otros aparatos conectados a la misma toma de corriente que la mopa de vapor.
- 30 Para evitar lesiones por quemaduras, desenchufe **SIEMPRE** la mopa de vapor y deje que se enfríe antes de retirar o cambiar los cabezales, accesorios o bayetas Dirt Grip.
- 31 Esta mopa de vapor está diseñada para limpiar suelos duros y resistentes a las altas temperaturas. **NO** utilice la mopa de vapor en suelos de madera permeables o de cerámica no esmaltada. El calor y el vapor pueden opacar las superficies enceradas y no enceradas. Se recomienda que haga una prueba preliminar en un rincón poco visible de la superficie. Respete las instrucciones de uso y cuidado del fabricante del suelo.

COMPOSICIÓN DE LA MOPA DE VAPOR

¡BIENVENIDO/A!

Enhorabuena por haber adquirido este producto. Utilice este manual de instrucciones para conocer las extraordinarias prestaciones de su mopa de vapor. Esta guía le ofrecerá la información de montaje, uso y mantenimiento necesaria.

NOTA: Cuando monte la mopa de vapor, es posible que encuentre algo de agua dentro o alrededor del depósito. Esto se debe a que todas las mopas de vapor se someten a una prueba completa antes de su comercialización, lo que asegura una mopa de vapor de calidad.

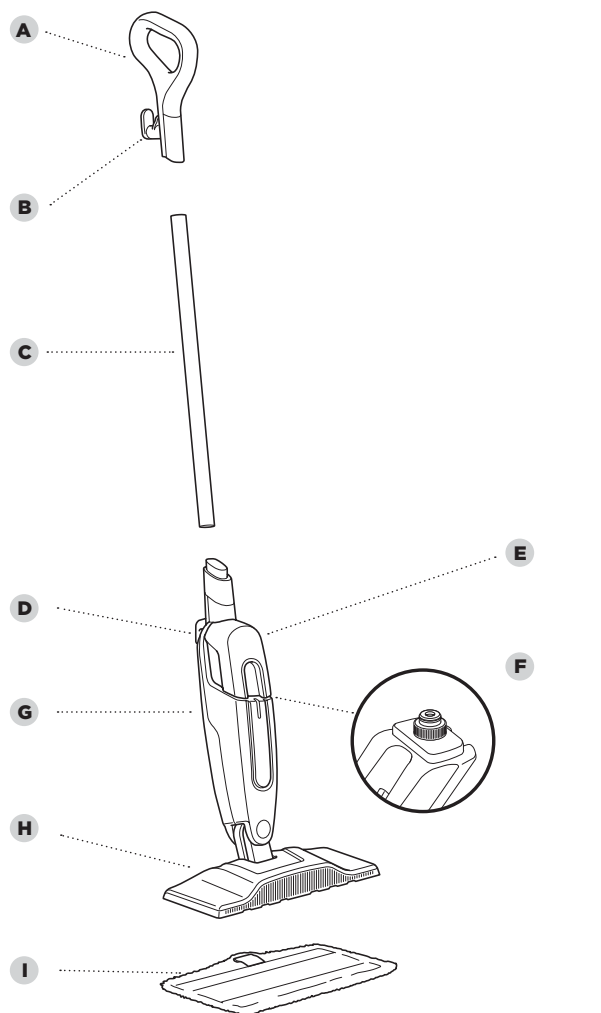

UNIDAD PRINCIPAL

- | | |
|---|-------------------------------------|
| A Mango de la mopa de vapor | E Depósito de agua extraíble |
| B Enganche superior para enrollar el cable | F Tapón del depósito de agua |
| C Palo | G Cuerpo de la mopa de vapor |
| D Enganche inferior para enrollar el cable | H Cabezal de la mopa |
| | I Bayeta Dirt Grip™ |

MONTAJE DE LA MOPA DE VAPOR

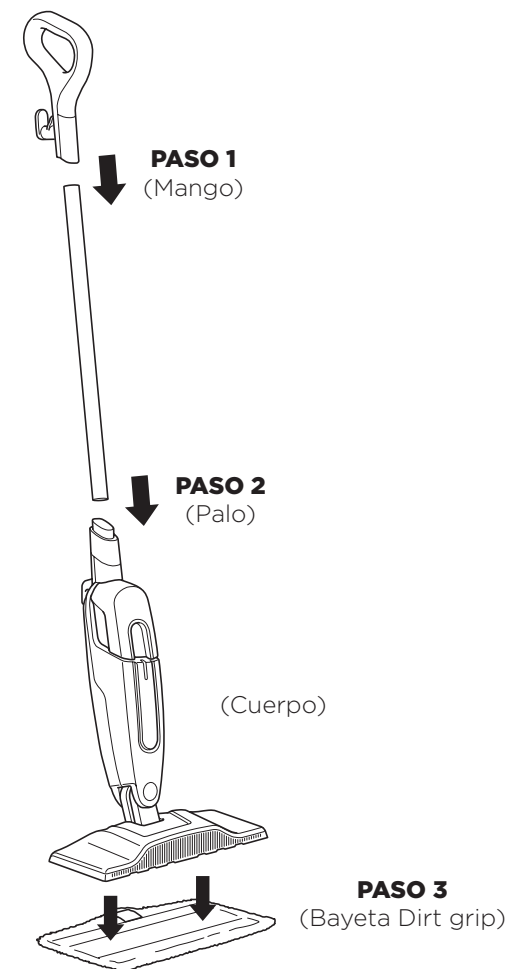

- 1 Alinee el mango y el palo de la mopa para que los símbolos de las flechas del interior queden orientados hacia delante. Inserte un extremo del palo en el mango hasta oír un clic que asegura que está bien encajado.
- 2 Alinee el palo montado y el cuerpo de la mopa de vapor para que las flechas queden orientadas hacia delante. Introduzca el palo en la parte superior del cuerpo de la mopa y deslícelo hasta que oiga un clic.
- 3 Coloque la bayeta Dirt Grip™ en el suelo con las fijaciones hacia arriba. Coloque la cabeza de la mopa alineada directamente sobre la bayeta y encaje la cabeza en la bayeta. Las fijaciones garantizan que la bayeta quede bien fijada a la cabeza de la mopa.

USO DE LA MOPA DE VAPOR

★ **IMPORTANTE: NO** friegue ninguna zona durante un período prolongado de tiempo.

★ **IMPORTANTE:** Antes de rellenar el depósito, asegúrese de que la mopa de vapor no esté enchufada.

★ **IMPORTANTE:** Asegúrese de **NO** utilizar la mopa de vapor sin la bayeta Dirt Grip™ o sin añadir agua en el depósito.

NOTA: Para prolongar la vida útil de la mopa de vapor, se recomienda utilizar agua destilada.

NOTA: Barra o aspire el suelo antes de limpiarlo con la mopa de vapor.

NOTA: Espere de 2 a 3 minutos para que la mopa se enfríe antes de quitar la bayeta Dirt Grip. **NUNCA** deje la mopa de vapor con una bayeta húmeda Dirt Grip en el suelo durante un largo período de tiempo.

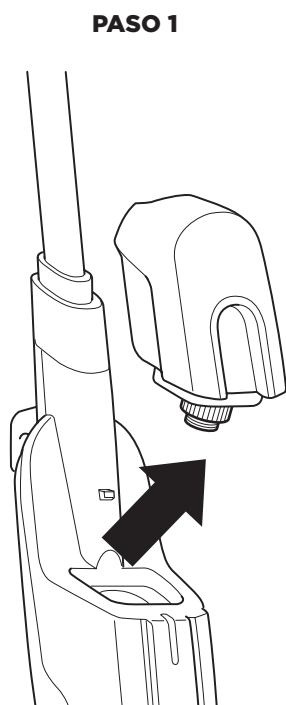

1 Para quitar el depósito, levántelo y retírelo del cuerpo del aparato. Asegúrese de desenchufar la mopa de vapor antes de retirar el depósito de agua.

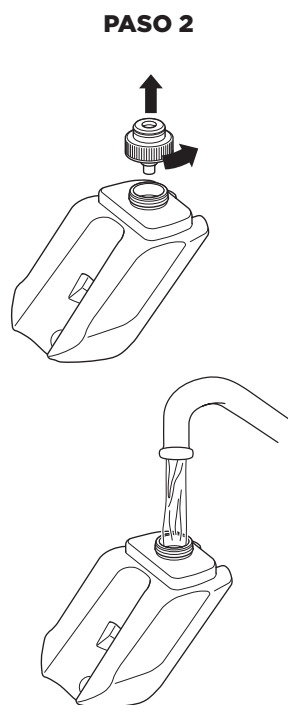

2 Para quitar el tapón del depósito de agua, gírelo en sentido contrario a las agujas del reloj. Utilice agua destilada o agua del grifo para llenar el depósito.

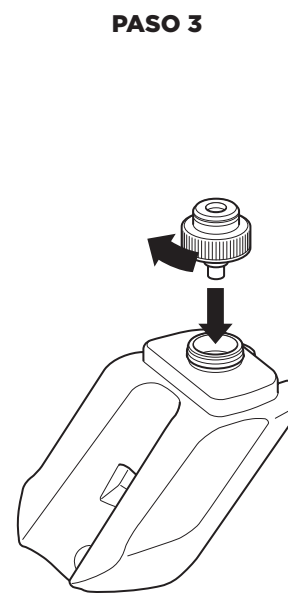

3 Coloque de nuevo el tapón en el depósito de agua y gírelo en el sentido de las agujas del reloj.

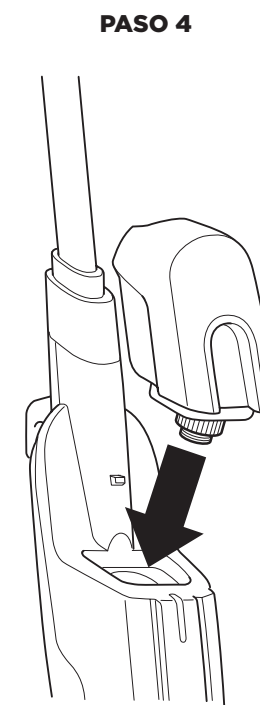

4 Para volver a colocar el depósito, debe alinearlos hasta que el tapón mire hacia abajo. Introduzca el tapón en el orificio del cuerpo de la mopa y deslice el depósito de agua hacia abajo hasta oír un clic.

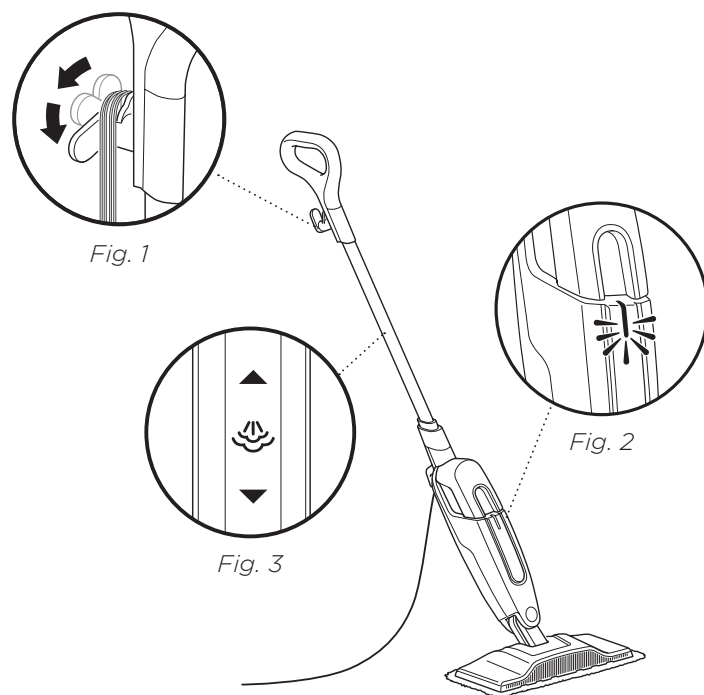

- 1** Gire el sujetacables para liberar y desenrollar el cable (Fig. 1). Cuando la mopa de vapor esté enchufada, se iluminará la luz de encendido (Fig. 2). La mopa tardará 30 segundos aproximadamente en calentarse y disponer de vapor suficiente.
- 2** Bombee el mango unas cuantas veces hacia abajo (Fig. 3). El bombeo soltará vapor mientras pasa la mopa y le permitirá decidir la cantidad de vapor saliente. Empiece a pasar la mopa desplazándola hacia delante y hacia atrás. El movimiento natural de pasar la mopa generará vapor.
- 3** Cuando el depósito de agua se vacía, el aparato deja de producir vapor. Asegúrese de desenchufar la mopa de vapor antes de volver a llenar el depósito de agua. Siga las instrucciones para llenar el depósito de agua que encontrará en las páginas 7-8.

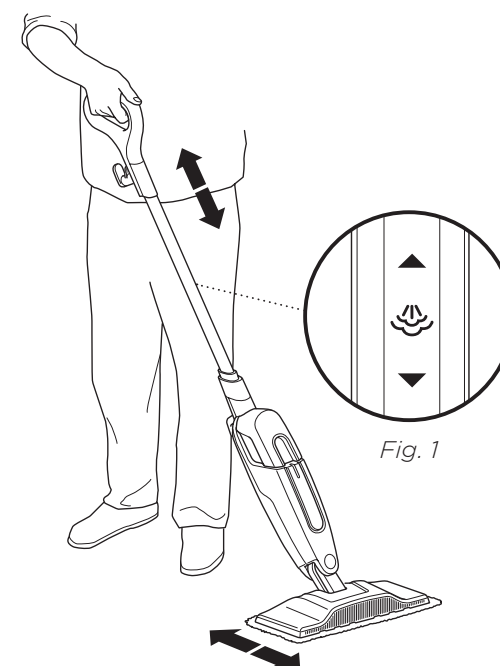

CÓMO DESINFECTAR* CON LA MOPA DE VAPOR

- 1** Comience con una bayeta limpia.
- 2** Bombee el mango unas cuantas veces con un movimiento hacia abajo (Fig. 1).
- 3** Empiece a pasar la mopa por un suelo duro con acabado impermeable y con un movimiento hacia delante y hacia atrás. Al cabo de tres minutos, el aparato estará listo para desinfectar.
- 4** Con un movimiento de vaivén, mueva el aparato hasta la zona que desea desinfectar. Repita estos pasos al menos 15 veces.

*Se han llevado a cabo varios estudios de desinfección en condiciones controladas de prueba. Las condiciones de cada hogar, así como los resultados, pueden variar.

ACCESORIOS

Consulte el embalaje con los accesorios que vienen incluidos con el modelo.

Para adquirir otros accesorios, visite el sitio web sharkaccessories.eu

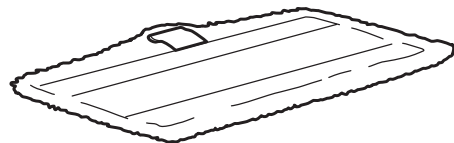

BAYETA LAVABLE DIRT GRIP™

Las bayetas reutilizables y fáciles de instalar cuentan con una microfibra altamente absorbente que capta la humedad y la suciedad y elimina las manchas más resistentes.

INSTRUCCIONES PARA EL CUIDADO DE LAS BAYETAS

Lave a máquina y por separado las bayetas Dirt Grip con agua tibia y detergente líquido.

NO UTILICE NUNCA LEJÍA, DETERGENTE EN POLVO ni SUAVIZANTE porque podrían dañar las bayetas o dejar una impregnación que reduciría su capacidad de limpieza y absorción. Las bayetas Dirt Grip deben secarse en el tendedero o en la secadora a baja temperatura para prolongar la vida útil del tejido de microfibra.

La aparición de fibras sueltas puede indicar un desgaste del tejido de microfibra. **NO** tire de ellas, ya que la trama podría deshacerse. Simplemente recorte las fibras sueltas con las tijeras.

Para obtener mejores resultados en la limpieza, recomendamos sustituir las bayetas Dirt Grip cada 3 o 4 meses tras un uso normal. Al igual que con cualquier tejido, las partículas de suciedad, la grasa, la fricción y un lavado repetido pueden provocar que las fibras se rompan. Por consiguiente, puede llegar a observar un mayor esfuerzo para empujar o tirar de la mopa.

MANTENIMIENTO DE LA MOPA DE VAPOR

⚠ ADVERTENCIA: Para reducir el riesgo de golpes y arranques accidentales, desenchufe la unidad antes de solucionar cualquier fallo.

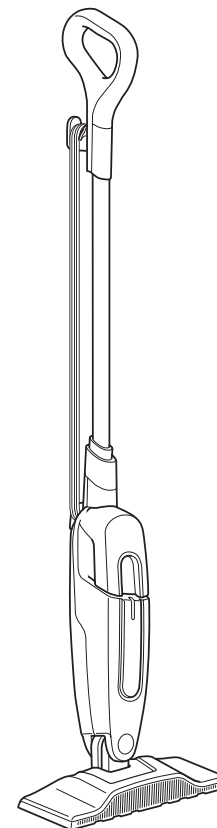

DESPUÉS DEL USO Y ALMACENAMIENTO

- 1** Retire el cable del enchufe y enróllelo en los ganchos. Para bloquear la mopa de vapor en posición vertical, levante el mango hasta que el palo quede recto y en posición perpendicular respecto al suelo.
- 2** Tras la limpieza, deje enfriar la bayeta Dirt Grip™ de 2 a 3 minutos antes de tocarla. Cuando se haya enfriado, retire la bayeta de la cabeza de la mopa para no dañar el suelo. Para quitar la bayeta, pise la lengüeta y levante la cabeza de la mopa, o bien retire la bayeta con cuidado del cabezal.
- 3** Cuando la unidad quede bloqueada en posición vertical, puede almacenarse en un armario o en la esquina de una habitación.

GUÍA DE RESOLUCIÓN DE PROBLEMAS

⚠ ADVERTENCIA: Para reducir el riesgo de golpes y arranques accidentales, apague la alimentación eléctrica y desenchufe la unidad antes de solucionar cualquier fallo.

La mopa de vapor no se enciende.

- Compruebe que esté bien enchufada en la toma de corriente.
- Compruebe el fusible o cortacircuitos.
- Si el aparato sigue sin funcionar, llámenos al: 0800 000 9063.

La mopa no genera vapor.

- Asegúrese de que haya agua en el depósito. Para añadir agua, siga las instrucciones que aparecen en las páginas 7 y 8.
- Si el depósito está lleno, bombee el mango hacia abajo varias veces para liberar el vapor.

La mopa de vapor moja el suelo.

- **NO** deje la mopa de vapor en el suelo con la bayeta húmeda o mojada.
- Si utiliza agua del grifo, pruebe con agua destilada.
- Asegúrese de que el tapón esté bien insertado en el depósito.

La mopa de vapor ha dejado una mancha blanca en el suelo.

- **NO** deje la mopa de vapor en el suelo con la bayeta húmeda o mojada.
- ¿Rellena el depósito con agua dura? En ese caso, recomendamos que pruebe con agua destilada.

El suelo queda opaco, con rayas o manchas.

- Es posible que la bayeta Dirt Grip™ esté sucia. Utilice una bayeta nueva.
- Si ha lavado la bayeta con detergente en polvo, pueden quedar restos. Vuelva a lavarla con detergente líquido.
- Si utiliza el aparato para limpiar una cocina con exceso de grasa, limpie primero la zona con un desengrasante, como un limpiador multiusos o lavavajillas, y papel absorbente.
- Es posible que haya dejado la mopa en un mismo sitio durante demasiado tiempo.
- ¿Rellena el depósito con agua dura? En ese caso, recomendamos que pruebe con agua destilada.
- Pueden ser restos de otros limpiadores que se utilizaron para limpiar el suelo. Utilice la mopa de vapor de nuevo varias veces y compruebe si el suelo sigue quedando opaco.

La mopa de vapor se resiste al empujarla.

- Asegúrese de que la bayeta Dirt Grip esté bien fijada.

GARANTÍA LIMITADA DE DOS (2) AÑOS

Cuando adquiere un producto en España en calidad de consumidor, a usted le amparan derechos legales en lo que respecta a la calidad de dicho producto. Usted puede hacer valer esos derechos legales ante su proveedor. No obstante, Shark confía tanto en la calidad de sus productos (los "Productos") que le otorgamos una garantía adicional del fabricante de hasta dos años. Esta garantía solo resulta de aplicación a los Productos en el caso de que estos hayan sido comprados nuevos y sin ningún tipo de uso. Estos términos y condiciones se aplican solamente a nuestras garantías, sin que sus derechos legales como comprador se vean afectados. Tenga en cuenta que los dos años de garantía están disponibles en todos los países de la UE y en el Reino Unido en el supuesto que dejase de pertenecer a la UE durante el periodo de garantía.

A continuación, se detallan los requisitos previos y el alcance de nuestra garantía, los cuales son emitidos por SharkNinja Germany GmbH, empresa con domicilio social en Kurt-Blaum-Platz 8, 63450 Hanau (Alemania) ("nos", "nuestro[s]", "nuestra[s]" o "nosotros"). Dichas condiciones no afectan a sus derechos legales, a las obligaciones de su proveedor ni a los acuerdos que usted haya estipulado con él. Lo anteriormente mencionado resulta igualmente de aplicación en el caso de que haya comprado el producto directamente a Shark.

Garantías de Shark®

Un electrodoméstico como una mopa de vapor constituye una inversión considerable. El nuevo aparato debe funcionar correctamente el mayor tiempo posible. La garantía que lo acompaña es un compromiso importante y refleja el grado de confianza del fabricante en la calidad de sus productos. Puede encontrar asistencia en línea en www.sharkclean.eu

¿Cómo debo registrar mi garantía?

Puede registrar su garantía en línea en un plazo de 28 días a partir de la fecha de compra. Para ahorrar tiempo, le informamos de que necesitará los siguientes datos de su máquina:

- Número de modelo
- Número de serie (solo si está disponible)
- Fecha de compra del producto (factura, recibo o albarán)

Para el registro en línea, visite www.sharkclean.eu

IMPORTANTE

- La garantía cubre el Producto durante dos (2) años a partir de la fecha de compra.
- Le rogamos que conserve en todo momento la factura o el recibo de compra. Si necesita utilizar la garantía, deberá proporcionarnos la factura o el recibo de compra para comprobar que la información suministrada es correcta. En caso de no poder presentar una factura o un recibo de compra válido, la garantía quedará invalidada.

¿Cuáles son los beneficios de registrar mi garantía?

Si registra la garantía, podrá elegir si desea recibir nuestro boletín, donde se ofrecen consejos, recomendaciones y concursos. Estará al tanto de las noticias más recientes sobre los nuevos productos y tecnologías de Shark. Si registra su garantía en línea, recibirá inmediatamente la confirmación de que hemos recibido sus datos.

Para obtener información sobre nuestra política de privacidad, visite www.sharkclean.eu

¿Cuánto tiempo duran las garantías de nuestros Productos?

La confianza en nuestro diseño y en nuestro control de calidad nos permite garantizar su Producto por un total de dos (2) años.

¿Qué cubre la garantía?

La reparación o la sustitución de su Producto (a discreción de Shark), incluidas piezas y mano de obra —en caso de que existiese algún defecto en el diseño, en los materiales o en el acabado— y los gastos de transporte y envío. Nuestra garantía es adicional a sus derechos legales como consumidor.

¿Qué aspectos no cubre la garantía?

- Obstrucciones: para obtener información sobre como desatascar la mopa de vapor, consulte el manual de instrucciones.
- Desgaste normal por el uso.
- Daños accidentales y averías debidas a uso o mantenimiento negligentes, uso indebido, descuido, acciones imprudentes o manipulación de la mopa de vapor que no respete lo indicado en el manual de instrucciones de Shark® suministrado con el aparato.
- Uso de la mopa de vapor para fines distintos de la limpieza normal del hogar.
- Montaje de componentes o accesorios en contradicción con las instrucciones.
- Uso de piezas y accesorios que no sean componentes Shark® originales.
- Instalación incorrecta (salvo cuando la haya efectuado Shark®).
- Reparaciones o modificaciones realizadas por personas ajenas a Shark o sus representantes.

¿Qué sucede cuando vence la garantía?

Shark no diseña sus productos para que duren solo un tiempo limitado. Somos conscientes de que los clientes quizás deseen reparar sus mopas de vapor una vez que haya vencido la garantía. Para ello, puede encontrar asistencia en línea en www.sharkclean.eu

¿Dónde puedo adquirir recambios y accesorios originales Shark?

Los recambios y accesorios Shark están diseñados por los mismos ingenieros que desarrollan las mopas de vapor Shark. Puede ver el catálogo de recambios, piezas de repuesto y accesorios Shark correspondientes a todas las máquinas Shark en www.sharkclean.eu.

Recuerde que el uso de recambios no originales de Shark podría anular la garantía del fabricante. No obstante, sus derechos legales no se verán afectados.



MERCI

d'avoir acheté ce balai vapeur.



 **CONSEIL :** Le code QR se trouve sur le panneau arrière du balai vapeur.

ENREGISTREZ VOTRE ACHAT

-  registeryourshark.eu
-  0800 000 9063
-  Scannez le code QR avec un appareil mobile

ENREGISTREZ CES INFORMATIONS

Numéro de modèle : _____

Code de date : _____

Date de l'achat (garder un justificatif d'achat) : _____

Magasin d'achat : _____

SPÉCIFICATIONS TECHNIQUES

Tension : 220-240 V~, 50-60 Hz

Watts : 1 050 W

Capacité d'eau : 375 ml

VEUILLEZ LIRE ATTENTIVEMENT ET CONSERVER POUR CONSULTATION ULTÉRIEURE.

Ce mode d'emploi a été conçu pour vous aider à comprendre complètement le fonctionnement de votre nouveau balai vapeur.

Si vous avez des questions, veuillez appeler le service d'assistance téléphonique au 0800 000 9063.

TABLE DES MATIÈRES

Consignes de sécurité importantes	3
Présentation de votre balai vapeur	5
Assemblage de votre balai vapeur	6
Utilisation de votre balai vapeur	7
Désinfecter avec votre balai vapeur	10
Accessoires	11
Entretien de votre balai vapeur	12
Après utilisation et rangement	12
Guide de dépannage	13
Garantie	14

CONSIGNES DE SÉCURITÉ IMPORTANTES

APPAREIL DESTINÉ UNIQUEMENT À UN USAGE DOMESTIQUE

⚠ AVERTISSEMENT

Pour réduire le risque de blessures, d'incendies, de chocs électriques et de dommages matériels résultant d'une mauvaise utilisation de l'appareil, respectez scrupuleusement les instructions suivantes. Cet appareil contient des raccords électriques et des pièces mobiles pouvant exposer l'utilisateur à des risques.

⚠ **RISQUE DE BRÛLURE : LA VAPEUR ÉMISE PAR LE BALAI VAPEUR EST TRÈS CHAUDE ET PEUT PROVOQUER DES BRÛLURES. VEUILLEZ FAIRE PREUVE DE PRUDENCE LORSQUE VOUS UTILISEZ LE BALAI VAPEUR.**

- 1 Cet appareil peut être utilisé par des personnes dont les capacités mentales, sensorielles ou physiques sont réduites, ou présentant un manque d'expérience et de connaissances, à condition qu'elles soient surveillées ou aient reçu des instructions sur la manière d'utiliser l'appareil en toute sécurité, et qu'elles comprennent les risques liés à son utilisation. Les enfants ne doivent pas jouer avec l'appareil.
- 2 Garder l'appareil hors de portée des enfants lorsqu'il est utilisé ou qu'il refroidit.
- 3 Lors de l'utilisation, **NE JAMAIS** retourner le balai vapeur sur son côté ou diriger la vapeur vers des personnes, des animaux de compagnie ou des plantes. Ne jamais diriger le jet de liquide ou de vapeur vers des équipements contenant des composants électriques, comme l'intérieur d'un four.
- 4 L'ouverture de remplissage ne doit pas être ouverte lorsque l'appareil est utilisé.
- 5 **TOUJOURS** utiliser l'appareil conformément aux prescriptions d'emploi.
- 6 **NE PAS** utiliser pour chauffer une pièce.

- 7 **NE PAS** utiliser l'appareil à l'extérieur.
- 8 **NE PAS** laisser le balai vapeur sans surveillance lorsqu'il est branché. **TOUJOURS** débrancher le cordon d'alimentation de la prise électrique après utilisation de l'appareil et avant son entretien.
- 9 **NE PAS** laisser les enfants utiliser le balai vapeur. Redoubler de vigilance en cas d'utilisation de l'appareil à proximité d'enfants, d'animaux domestiques ou de plantes.
- 10 Utiliser l'appareil **EXCLUSIVEMENT** comme décrit dans ce manuel d'utilisation.
- 11 Utiliser **EXCLUSIVEMENT** les accessoires recommandés par le fabricant de l'appareil.
- 12 **NE PAS** utiliser avec une fiche ou un cordon d'alimentation endommagé. Si le balai vapeur ne fonctionne pas correctement, est tombé, a été endommagé, a été laissé à l'extérieur ou immergé dans l'eau, le renvoyer à SharkNinja Operating LLC pour examen et réparation. Un réassemblage ou une réparation incorrects risquent d'entraîner un choc électrique ou une blessure corporelle lors de l'utilisation du balai vapeur.
- 13 Pour éviter les risques de choc électrique, **NE PAS** immerger le balai vapeur dans l'eau ou d'autres liquides.
- 14 **NE PAS** toucher la fiche ou le balai vapeur avec les mains mouillées et ne pas utiliser l'appareil sans porter de chaussures.

CONSERVER CES INSTRUCTIONS

VEUILLEZ LIRE ATTENTIVEMENT AVANT UTILISATION

- 15 **NE PAS** tirer ou porter l'appareil par le cordon d'alimentation, se servir du cordon d'alimentation comme d'une poignée, fermer une porte sur le cordon d'alimentation ou le tirer autour de coins ou de bords tranchants. **NE PAS** faire passer le balai vapeur sur le cordon d'alimentation. Tenir le cordon d'alimentation loin des surfaces chaudes.
- 16 **NE PAS** débrancher l'appareil en tirant sur le câble d'alimentation. Pour débrancher l'appareil, tirer sur la fiche et non pas sur le câble. **NE PAS** utiliser de rallonges ou de prises d'intensité nominale insuffisante.
- 17 **NE PAS** introduire d'objets dans les ouvertures de la buse à vapeur. Cesser d'utiliser si la buse à vapeur est bloquée.
- 18 **NE PAS** mettre les mains ou les pieds sous le balai vapeur. L'appareil en fonctionnement est porté à très haute température.
- 19 Utiliser **UNIQUEMENT** sur des surfaces planes et horizontales. **NE PAS** utiliser sur les murs, les plans de travail ou les fenêtres.
- 20 **NE PAS** utiliser sur du cuir, des meubles polis à la cire, des tissus synthétiques, du velours ou d'autres matériaux délicats, sensibles à la vapeur.
- 21 **NE PAS** ajouter de solutions de nettoyage, de vinaigre, d'essences aromatiques, d'huiles ou d'autres produits chimiques à l'eau utilisée dans le balai vapeur, car il peut ainsi être endommagé ou devenir dangereux à utiliser. Si vous vivez dans une zone où l'eau est dure, nous recommandons l'utilisation d'eau distillée dans votre balai vapeur.
- 22 **Ne JAMAIS** stocker ou laisser le balai vapeur au même endroit avec la lingette Dirt Grip™ en place, car vous risquez ainsi d'endommager vos surfaces.
- 23 Avant de retirer la lingette Dirt Grip, débrancher le balai vapeur et le laisser refroidir.
- 24 Débrancher le balai vapeur avant son nettoyage. Utiliser un chiffon sec ou humide pour nettoyer l'extérieur. **NE PAS** verser de l'eau sur le balai vapeur ou utiliser de l'alcool, du benzène ou du diluant à peinture pour le nettoyer.
- 25 Il convient de faire preuve d'une extrême prudence lorsque le balai vapeur est utilisé pour nettoyer des escaliers.
- 26 **NE JAMAIS** utiliser le balai vapeur sans la lingette Dirt Grip qui l'accompagne.
- 27 Toujours bien éclairer la zone de travail.
- 28 Ranger le balai vapeur à l'intérieur, dans un endroit frais et sec.
- 29 Pour éviter une surcharge du circuit, **NE PAS** brancher un autre appareil sur la même prise (le même circuit) que le balai vapeur.
- 30 Pour éviter les blessures par brûlure, **TOUJOURS** débrancher le balai vapeur et le laisser refroidir avant de retirer ou de changer les têtes de balai, les accessoires ou les lingettes Dirt Grip.
- 31 Votre balai vapeur est conçu pour nettoyer des sols durs pouvant supporter une chaleur élevée. **NE PAS** utiliser l'appareil sur du parquet non vitrifié ou sur un carrelage non émaillé. Sur des surfaces traitées à la cire ou sur certains planchers sans cire, le lustre peut être enlevé par la chaleur et l'action de la vapeur. Nous recommandons d'effectuer un essai sur une partie cachée de la surface à nettoyer avant de poursuivre. Il est également conseillé de consulter les instructions d'utilisation et d'entretien du fabricant du revêtement de sol.

PRÉSENTATION DE VOTRE BALAI VAPEUR

BIENVENUE !

Félicitations pour votre achat. Utilisez ce manuel d'utilisation pour découvrir les caractéristiques exceptionnelles de votre nouveau balai vapeur. Du montage à l'utilisation, en passant par la maintenance, vous y trouverez toutes les informations nécessaires.

REMARQUE : Il se peut qu'il y ait un peu d'eau dans ou autour du réservoir d'eau lorsque vous assemblerez votre balai vapeur. En effet, tous nos appareils sont rigoureusement testés avant leur mise sur le marché afin de garantir la qualité de votre balai vapeur.

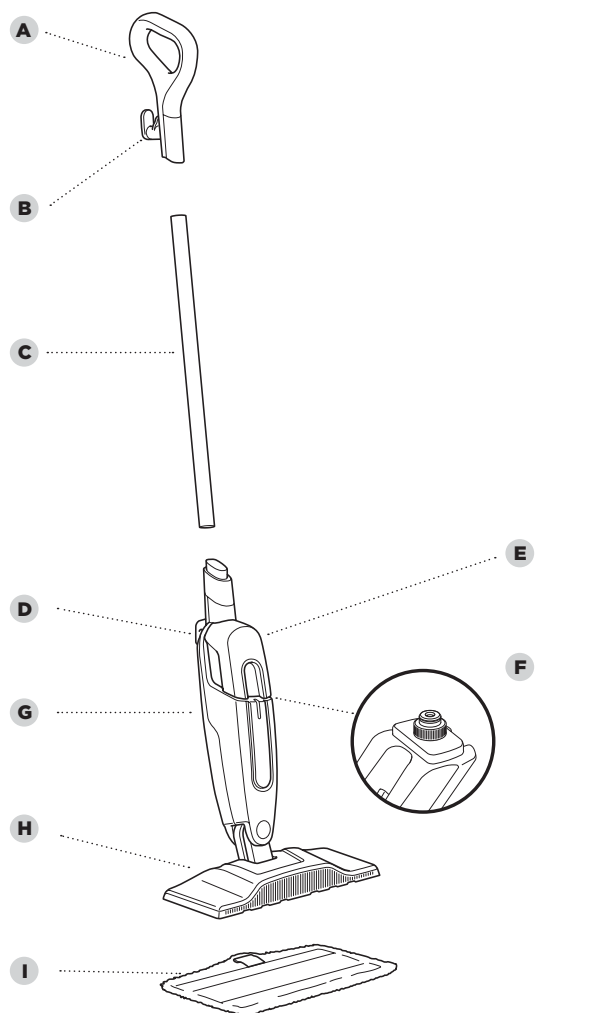

UNITÉ PRINCIPALE

- | | |
|-----------------------------------|-------------------------------------|
| A Poignée du balai vapeur | F Bouchon du réservoir d'eau |
| B Enrouleur supérieur | G Corps du balai vapeur |
| C Manche | H Tête de balai |
| D Enrouleur inférieur | I Lingette Dirt Grip™ |
| E Réservoir d'eau amovible | |

ASSEMBLAGE DE VOTRE BALAI VAPEUR

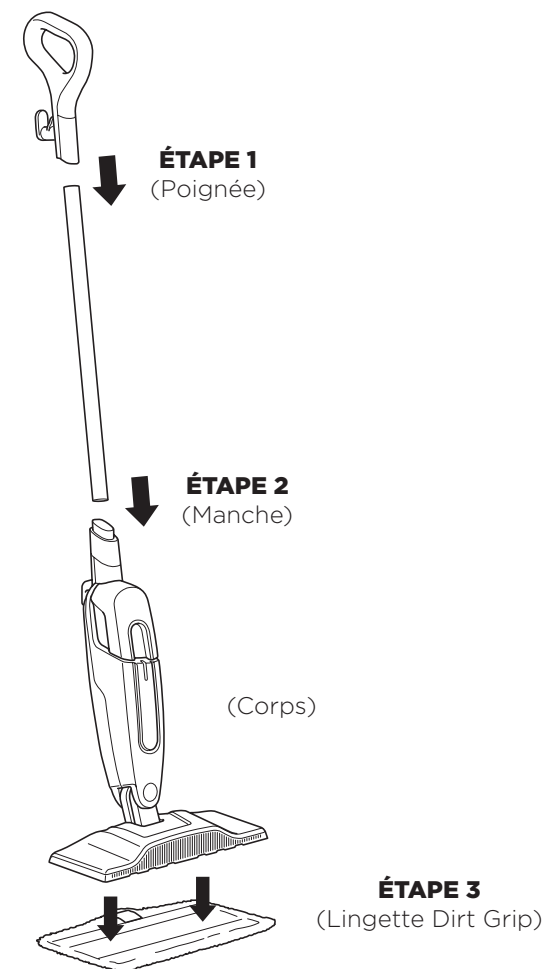

- 1 Aligner la poignée et le manche du balai, de manière à ce que les flèches qui se trouvent à l'intérieur soient tournées vers l'avant. Insérer l'une des extrémités du manche dans la poignée jusqu'au déclic.
- 2 Aligner le manche assemblé et le corps du balai vapeur, de manière à ce que leurs flèches soient tournées vers l'avant. Insérer le manche sur le dessus du corps du balai, et le faire glisser à l'intérieur jusqu'au déclic.
- 3 Placer la lingette de nettoyage Dirt Grip™ sur le sol avec les bandes de fixation rapide orientées vers le haut. Aligner la tête du balai directement au-dessus de la lingette, puis appuyer la tête du balai sur la lingette. Les bandes de fixation rapide fixeront la lingette à la tête de balai.

UTILISATION DE VOTRE BALAI VAPEUR

★ **IMPORTANT : NE PAS broser une même zone pendant une durée prolongée.**

★ **IMPORTANT :** Avant de remplir le réservoir, veillez à ce que votre balai vapeur soit débranché de la prise électrique.

★ **IMPORTANT :** Assurez-vous de **NE PAS** utiliser le balai vapeur sans avoir préalablement fixé une lingette Dirt Grip™ et ajouté de l'eau au réservoir.

REMARQUE : Pour prolonger la durée de vie de votre balai vapeur, il est conseillé d'utiliser de l'eau distillée.

REMARQUE : Balayer ou aspirer le sol avant de le nettoyer avec votre balai vapeur.

REMARQUE : Laisser refroidir le balai vapeur pendant 2 à 3 minutes avant de retirer la lingette Dirt Grip. **NE JAMAIS** laisser le balai vapeur avec une lingette Dirt Grip humide ou mouillée sur un plancher pendant une durée prolongée.

ÉTAPE 1

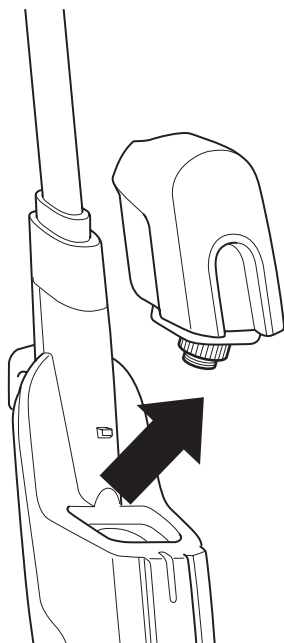

1 Pour retirer le réservoir, le soulever et l'écarter du corps du balai vapeur. S'assurer que le balai vapeur est débranché avant de retirer le réservoir d'eau.

ÉTAPE 2

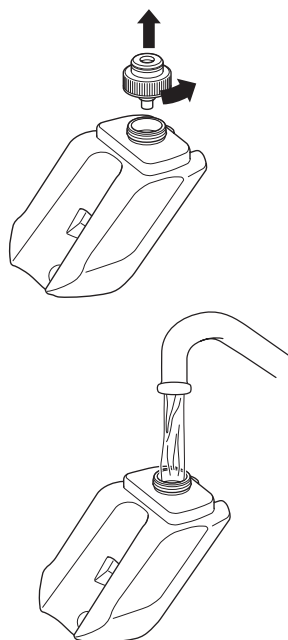

2 Pour retirer le bouchon du réservoir d'eau, le faire tourner dans le sens contraire des aiguilles d'une montre. Remplir complètement le réservoir avec de l'eau distillée ou de l'eau du robinet.

ÉTAPE 3

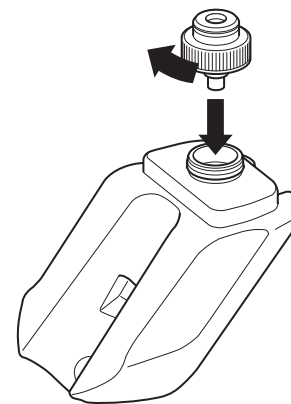

3 Remettre le bouchon sur le réservoir d'eau et le faire tourner dans le sens des aiguilles d'une montre pour le fermer.

ÉTAPE 4

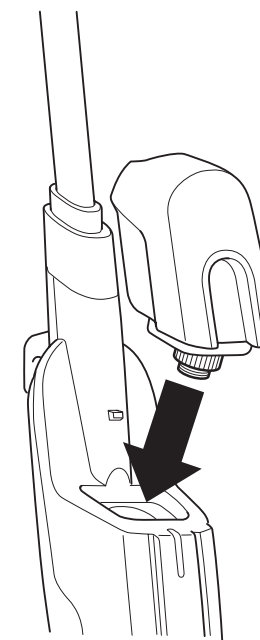

4 Pour remettre le réservoir d'eau en place, l'aligner de manière à ce que le bouchon soit tourné vers le bas. Placer le bouchon dans le trou du corps du balai vapeur et faire glisser le réservoir vers le bas jusqu'au déclic.

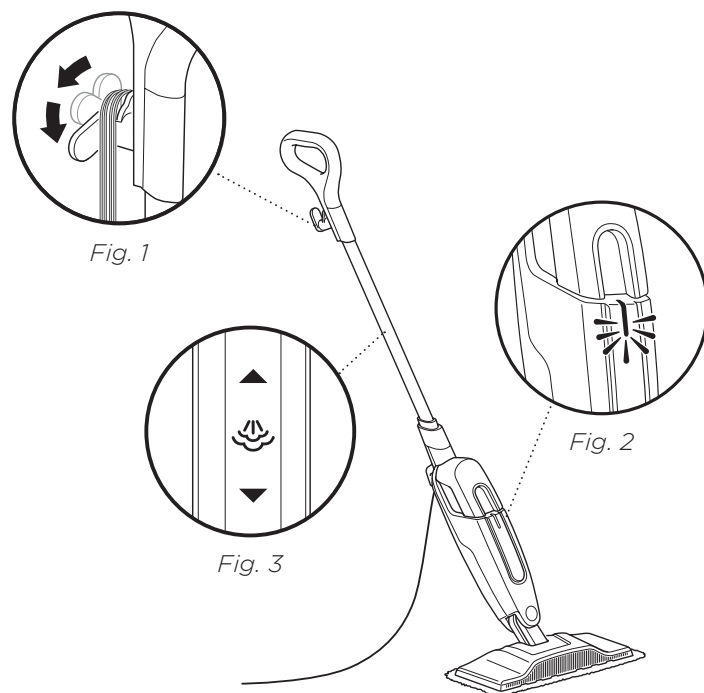

- 1** Tirer et tourner le support du câble d'alimentation pour le dérouler complètement (Fig. 1). Lorsque le balai vapeur est branché à une prise électrique, le voyant d'alimentation s'allume (Fig. 2). Environ 30 secondes sont nécessaires pour que le balai vapeur chauffe et que la vapeur soit prête.
- 2** Pomper le manche plusieurs fois dans un mouvement descendant (Fig. 3). Cette action de pompage libérera de la vapeur à mesure que vous balayez et vous permet de doser la quantité de vapeur que vous souhaitez. Commencer à passer le balai vapeur avec un mouvement vers l'avant et vers l'arrière. Le mouvement naturel de passage du balai vapeur produira de la vapeur.
- 3** Lorsque le réservoir d'eau est vide, le balai vapeur arrête de produire de la vapeur. S'assurer que le balai vapeur est débranché avant de remplir le réservoir d'eau. Suivre les instructions de remplissage du réservoir d'eau aux pages 7-8.

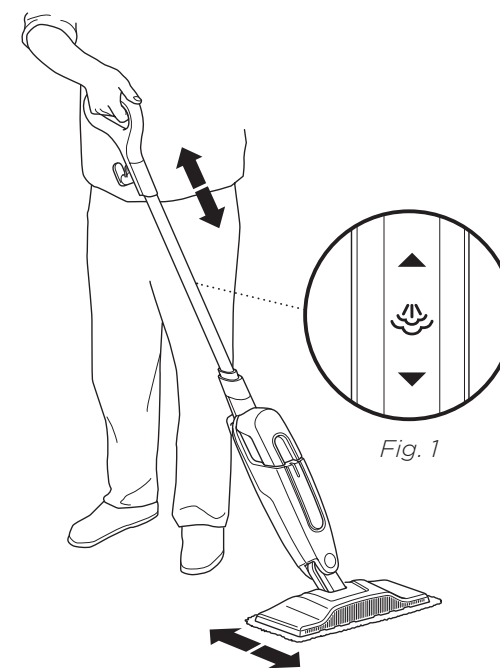

DÉSINFECTER* AVEC VOTRE BALAI VAPEUR

- 1** Commencer avec une lingette propre.
- 2** Pomper la poignée à quelques reprises dans un mouvement descendant (Fig. 1).
- 3** Commencer à passer le balai vapeur sur un revêtement de sol dur imperméable approprié avec un mouvement vers l'avant et vers l'arrière. Après trois minutes, votre appareil est prêt à être utilisé pour la désinfection.
- 4** En effectuant un mouvement vers l'avant et vers l'arrière, positionner l'appareil au-dessus de la zone que vous souhaitez désinfecter. Répéter l'opération au moins 15 fois.

*Les études de désinfection ont été menées dans des conditions de test contrôlées. Les conditions et les résultats à domicile peuvent varier.

ACCESSOIRES

Référez-vous à l'emballage qui présente les accessoires inclus avec votre modèle.

Pour acheter des accessoires supplémentaires, rendez-vous sur le site sharkaccessories.eu

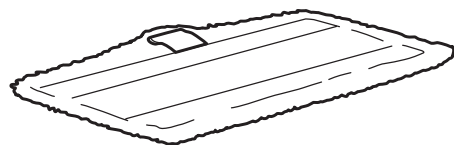

LINGETTE LAVABLE DIRT GRIP™

Ces lingettes réutilisables et faciles à fixer disposent de microfibres super absorbantes pour emprisonner l'humidité et la poussière, ainsi que de matériaux de récurage pour venir à bout des taches tenaces.

INSTRUCTIONS POUR L'ENTRETIEN DES LINGETTES

Laver séparément à la machine les lingettes Dirt Grip avec de l'eau tiède en utilisant un détergent liquide.

NE JAMAIS UTILISER D'EAU DE JAVEL, DE DÉTERGENT EN POUDRE ou D'ASSOUPLEISSANTS, car ils risquent d'endommager les lingettes Dirt Grip ou d'y laisser une pellicule qui réduira leur performance de nettoyage et leur capacité d'absorption. Les lingettes Dirt Grip doivent être séchées sur une corde à linge ou au sèche-linge à réglage bas, afin de prolonger la durée de vie du tissu en microfibres.

Des fibres lâches peuvent être un signe d'usure du tissu en microfibres. **NE PAS** tirer sur les fibres lâches car vous risqueriez de défaire le tissage. Couper simplement les fibres lâches avec des ciseaux.

Pour des résultats de nettoyage optimaux, nous recommandons le remplacement de vos lingettes Dirt Grip tous les 3 à 4 mois suivant une utilisation normale. Comme pour n'importe quel tissu, les particules de poussière, la graisse, les frottements et les lavages répétés peuvent casser les fibres, et il est possible que vous remarquiez qu'il devient plus difficile de pousser ou de tirer le balai.

ENTRETIEN DE VOTRE BALAI VAPEUR

⚠ AVERTISSEMENT :
Pour réduire le risque de choc et de démarrage intempestif, débrancher l'appareil avant de procéder à l'entretien.

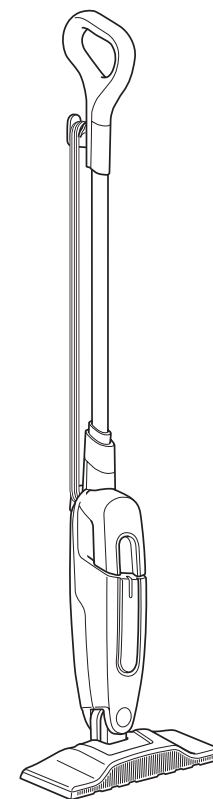

APRÈS UTILISATION ET RANGEMENT

- 1 Débrancher le cordon d'alimentation de la prise murale et enrouler le cordon d'alimentation autour des crochets. Verrouiller le balai vapeur en position debout en remontant la poignée jusqu'à ce que le manche soit droit et perpendiculaire au sol.
- 2 Après le nettoyage, laisser la lingette Dirt Grip™ refroidir 2 à 3 minutes avant de la toucher. Lorsqu'elle a refroidi, retirer la lingette de la tête de balai pour éviter d'endommager vos sols. Retirer la lingette en marchant sur la languette et en soulevant la tête de balai, ou en retirant délicatement la lingette de la tête de balai.
- 3 Lorsque l'appareil est verrouillé en position debout, le stocker dans un placard ou dans le coin d'une pièce.

GUIDE DE DÉPANNAGE

AVERTISSEMENT : Pour réduire le risque de choc et de démarrage intempestif, mettre hors tension et débrancher l'appareil avant de procéder à l'entretien.

Le balai vapeur ne s'allume pas.

- Votre balai vapeur doit être correctement branché dans une prise électrique.
- Vérifiez le fusible ou le disjoncteur.
- Si votre appareil ne s'allume toujours pas, contactez-nous au : 0800 000 9063.

Le balai vapeur ne produit pas de vapeur.

- Assurez-vous que le réservoir contient bien de l'eau. Pour ajouter de l'eau, suivez les instructions aux pages 7 et 8.
- Si votre réservoir d'eau est plein, amorcez le balai en pompant la poignée à quelques reprises dans un mouvement descendant afin de libérer de la vapeur.

Le balai vapeur laisse de l'eau sur le sol.

- **NE PAS** laisser le balai vapeur sur le sol avec une lingette de nettoyage humide ou mouillée.
- Si vous utilisez de l'eau du robinet, nous vous conseillons de changer et d'utiliser de l'eau distillée.
- Vérifiez que le bouchon est bien fixé sur le réservoir d'eau.

Le balai vapeur laisse des traces blanches sur le sol.

- **NE PAS** laisser le balai vapeur sur le sol avec une lingette de nettoyage humide ou mouillée.
- Votre eau est-elle calcaire ? Si c'est le cas, nous vous conseillons de changer et d'utiliser de l'eau distillée.

Il reste des taches claires, des rayures ou des petites taches sur le sol après le nettoyage à la vapeur.

- La lingette Dirt Grip™ pourrait être sale. Utilisez une nouvelle lingette.
- Si vous avez lavé la lingette avec de la lessive en poudre, il se peut qu'elle contienne des résidus de lessive. Lavez-la de nouveau avec de la lessive liquide.
- Si vous nettoyez un endroit de la cuisine où de la graisse s'est accumulée, utilisez d'abord un agent dégraissant tel qu'un nettoyant tout usage ou du liquide vaisselle et du papier absorbant pour nettoyer la zone.
- Vous avez peut-être laissé le balai trop longtemps au même endroit.
- Votre eau est-elle calcaire ? Si c'est le cas, nous vous conseillons de changer et d'utiliser de l'eau distillée.
- Il reste peut-être sur le sol des résidus des nettoyants utilisés par le passé. Nettoyez avec le balai vapeur à plusieurs reprises et vérifiez si l'opacité restante est éliminée.

Il est difficile de pousser le balai vapeur.

- Assurez-vous que la lingette Dirt Grip est correctement fixée.

GARANTIE LIMITÉE À DEUX (2) ANS

Lorsque vous achetez un produit en France en qualité de consommateur, vous bénéficiez des droits statutaires relatifs à la qualité du produit tels qu'ils sont prévus par les articles L217-4 à L217-12 du code de la consommation et des articles 1641 à 1648 et 2232 du code civil (les « droits statutaires »). Le client peut faire valoir ces droits statutaires à l'encontre de son revendeur. Toutefois, Shark a une grande confiance dans la qualité de ses produits (les « Produits ») et fournit donc une garantie fabricant supplémentaire pouvant aller jusqu'à deux ans. Cette garantie s'applique uniquement au produit acheté neuf. Ces conditions générales se réfèrent uniquement à nos garanties et ne portent aucune atteinte aux droits statutaires dont vous bénéficiez en tant qu'acheteur. Veuillez noter que la garantie de deux ans est disponible dans tous les pays de l'UE ainsi qu'au Royaume-Uni, même si celui-ci quitte l'UE au cours de la période de garantie.

Nos conditions de garanties qui sont émises par la SharkNinja Germany GmbH, Kurt-Blaum-Platz 8, 63450 Hanau (Allemagne) (« nous », « nos/notre ») sont les suivantes. Elles ne portent aucunement atteinte à vos droits statutaires ou aux obligations de votre revendeur à votre égard. Les mêmes s'appliquent si vous avez acheté le produit directement à Shark.

Garanties Shark*

Un appareil électroménager, comme un balai vapeur, constitue un investissement important. Votre nouvel appareil doit donc fonctionner correctement le plus longtemps possible. La garantie fournie avec l'appareil reflète la confiance dont le fabricant fait preuve à l'égard de ses produits et témoigne de la qualité de la fabrication. Vous trouverez une assistance en ligne à l'adresse www.sharkclean.eu.

Comment puis-je enregistrer ma garantie ?

Vous pouvez enregistrer votre garantie en ligne dans un délai de 28 jours après la date d'achat de votre produit. Pour gagner du temps, préparer les données suivantes de votre appareil :

- N° de modèle
- Numéro de série (seulement si disponible)
- Date d'achat du Produit (reçu ou bon de livraison)

Pour l'enregistrement en ligne, veuillez vous rendre sur le site www.sharkclean.eu.

IMPORTANT

- La garantie couvre votre Produit pendant 2 ans à partir de la date d'achat.
- Il est indispensable de conserver le justificatif d'achat. Pour utiliser la garantie, vous devez présenter le justificatif d'achat afin que nous puissions vérifier vos droits. L'impossibilité de présenter un justificatif d'achat valable annulera la garantie.

Quels sont les avantages de l'enregistrement de ma garantie ?

Lorsque vous enregistrez votre garantie, vous pouvez choisir de recevoir notre newsletter contenant des astuces, conseils et concours. Restez informé(e) sur les nouvelles technologies et les nouveaux produits Shark. Si vous enregistrez votre garantie en ligne, vous recevez immédiatement la confirmation de la réception de vos coordonnées.

Pour plus de détails concernant notre politique de confidentialité, rendez-vous sur le site www.sharkclean.eu

Quelle est la durée de la garantie des Produits ?

Compte tenu de notre confiance dans la conception et le contrôle qualité, votre Produit bénéficie d'une garantie de deux ans.

Qu'est-ce qui est couvert par la garantie ?

La réparation ou le remplacement (à la discrétion de Shark) de votre Produit, y compris les pièces et la main-d'œuvre, ainsi que les frais de transport et d'expédition, en cas de défaut de conception, de matériaux et de confection. Notre garantie s'ajoute à vos droits statutaires en tant que consommateur.

Qu'est-ce qui n'est pas couvert par la garantie ?

- Les obstructions – Pour des détails sur la manière de débloquer votre balai vapeur, veuillez consulter le mode d'emploi.
- Usure normale.
- Les dommages accidentels, les défauts causés par des négligences, un manque d'entretien, une mauvaise utilisation ou une manipulation inappropriée du balai vapeur qui n'est pas conforme au mode d'emploi fourni avec votre appareil Shark®.
- L'utilisation du balai vapeur à des fins autres que l'usage domestique normal.
- L'utilisation de pièces non assemblées ou installées conformément aux instructions d'utilisation.
- L'utilisation de pièces et d'accessoires qui ne sont pas des composants d'origine Shark®.
- Les installations défectueuses (sauf si elles ont été réalisées par Shark®).
- Les réparations ou les altérations réalisées par des personnes autres que le personnel de Shark ou ses agents.

Que se passe-t-il lorsque ma garantie arrive à échéance ?

Shark conçoit des produits destinés à durer longtemps. Toutefois, il se peut que certains de nos clients veuillent faire réparer leur balai vapeur après la fin de la garantie. Dans ce cas, vous trouverez une assistance en ligne à l'adresse www.sharkclean.eu.

Où puis-je acheter des pièces et des accessoires d'origine Shark ?

Les pièces de rechange et les accessoires Shark sont développés par les mêmes ingénieurs qui ont conçu votre balai vapeur Shark. Vous trouverez une gamme complète de pièces de rechange et d'accessoires Shark pour tous les appareils Shark sur www.sharkclean.eu.

N'oubliez pas que l'utilisation de pièces n'étant pas d'origine Shark peut annuler votre garantie du fabricant. Cependant, vos droits statutaires ne sont pas affectés.

GRAZIE

per avere acquistato Steam Mop.



SUGGERIMENTO: Il codice QR si trova sulla parte posteriore del corpo della vostra Steam Mop.

REGISTRATE IL VOSTRO ACQUISTO



registeryourshark.eu



+(1) 800 862 0453



Leggete il codice QR con il cellulare

REGISTRARE I SEGUENTI DATI

Numero modello: _____

Codice data: _____

Data di acquisto (conservare lo scontrino fiscale): ____

Negozi di acquisto del prodotto: _____

DETTAGLI TECNICI

Tensione: 220-240V~, 50-60Hz

Watt: 1050 W

Capacità acqua: 375 ml

VI PREGHIAMO DI LEGGERE ATTENTAMENTE IL MANUALE D'USO E DI CONSERVARLO PER FUTURO RIFERIMENTO.

Il presente manuale d'uso ha lo scopo di aiutarvi ad acquisire una conoscenza completa della vostra nuova Steam Mop.

Per qualsiasi domanda vi invitiamo a contattare il Servizio Clienti al numero +(1) 800 862 0453.

INDICE

Importanti istruzioni di sicurezza	3
Presentazione Steam Mop	5
Montaggio Steam Mop	6
Utilizzo Steam Mop	7
Disinfezione con Steam Mop	10
Accessori	11
Manutenzione Steam Mop	12
Fine utilizzo e conservazione	12
Guida alla risoluzione dei problemi	13
Garanzia	14

IMPORTANTI ISTRUZIONI DI SICUREZZA

SOLO PER IMPIEGO DOMESTICO

⚠ AVVERTENZA

Per ridurre il rischio di lesioni, incendi, scosse elettriche e danni all'abitazione derivanti da un uso improprio dell'elettrodomestico, vi invitiamo a osservare scrupolosamente le istruzioni seguenti. La presente unità contiene cavi elettrici e parti mobili che potrebbero presentare un rischio per l'utilizzatore.

⚠ PERICOLO DI USTIONI: IL VAPORE EMESSO DA STEAM MOP È MOLTO CALDO E PUÒ PROVOCARE USTIONI. USARE CAUTELA QUANDO SI UTILIZZA STEAM MOP.

- 1 Questo elettrodomestico può essere utilizzato da persone con capacità fisiche, sensoriali o mentali ridotte o prive di esperienza e conoscenze solo sotto supervisione oppure dopo aver ricevuto istruzioni adeguate sull'uso del dispositivo, sulla sicurezza e sui possibili pericoli. Non permettere ai bambini di usare l'elettrodomestico come un giocattolo.
- 2 Tenere l'apparecchio fuori dalla portata dei bambini quando è connesso o quando si sta raffreddando.
- 3 Durante l'uso, non girare **MAI** Steam Mop di lato e non dirigere il vapore verso persone animali o piante. Il liquido o il vapore non devono essere diretti verso apparecchiature contenenti componenti elettrici, come l'interno dei forni.
- 4 Durante l'uso di questo apparecchio, l'apertura di riempimento deve rimanere chiusa.
- 5 Utilizzare questo apparecchio **SOLO** per l'utilizzo previsto.
- 6 **NON** utilizzare l'apparecchio per scaldare un'abitazione.
- 7 **NON** utilizzare all'esterno.
- 8 **NON** lasciare Steam Mop incustodita con la spina inserita. Staccare **SEMPRE** il cavo di alimentazione dalla presa elettrica quando non è in uso o prima di sottoporlo a manutenzione.
- 9 **NON** consentire ai bambini di utilizzare l'apparecchio. Prestare estrema attenzione quando lo si utilizza in prossimità di bambini, animali domestici o piante.
- 10 Utilizzare **SOLO** come descritto nel presente manuale.
- 11 Utilizzare **SOLO** accessori raccomandati dal fabbricante.
- 12 **NON** utilizzare se il cavo o la spina sono danneggiati. Se Steam Mop non funziona come dovrebbe, se è caduta a terra o in acqua, se è stata lasciata all'aperto o se risulta danneggiata, restituirla a SharkNinja Operating LLC che provvederà a esaminarla e ripararla. Il riassetto o la riparazione errata possono determinare il rischio di scosse elettriche o lesioni durante l'utilizzo dell'apparecchio.
- 13 Per prevenire il rischio di scosse elettriche, **NON** immergere Steam Mop in acqua né in altri liquidi.
- 14 **NON** maneggiare la spina o Steam Mop con le mani bagnate e non azionare l'apparecchio senza indossare calzature.
- 15 **NON** tirare o trasportare l'unità tenendola per il cavo di alimentazione, non usare il cavo come una maniglia, non intrappolare il cavo sotto a una porta e non tirarlo attorno a degli spigoli.

CONSERVARE QUESTE ISTRUZIONI

LEGGERE ATTENTAMENTE PRIMA DELL'UTILIZZO

- Durante l'uso, NON** passare Steam Mop sul cavo durante l'utilizzo della stessa. Tenere il cavo lontano da superfici riscaldate.
- 16 **NON** staccare la spina tirando il cavo di alimentazione. Per eseguire questa operazione, afferrare la spina, non il cavo di alimentazione. **NON** utilizzare cavi di prolunga o prese elettriche con portata inadeguata.
 - 17 **NON** inserire alcun oggetto nelle aperture dell'ugello a vapore. Interrompere l'uso se l'ugello a vapore è bloccato.
 - 18 **NON** mettere mani o piedi sotto Steam Mop. L'unità diventa estremamente calda.
 - 19 Utilizzare **SOLO** su superfici piane e orizzontali. **NON** utilizzare su pareti, banconi o finestre.
 - 20 **NON** utilizzare su superfici in pelle, mobili lucidati a cera, tessuti sintetici, velluto o altri materiali delicati e sensibili al vapore.
 - 21 **NON** aggiungere soluzioni detergenti, aceto, profumi, oli o altre sostanze chimiche all'acqua utilizzata in Steam Mop, perché potrebbero danneggiare l'unità o pregiudicare la sicurezza del suo impiego. In zone caratterizzate da un elevato grado di durezza dell'acqua, si consiglia di utilizzare acqua distillata per Steam Mop.
 - 22 **NON** riporre né lasciare Steam Mop ferma nello stesso punto per un certo tempo con panno pulente Dirt Grip™ applicato, poiché potrebbe danneggiare le superfici.
 - 23 Prima di rimuovere il panno pulente Dirt Grip, disconnettere Steam Mop e attendere che si raffreddi.
 - 24 Disconnettere Steam Mop prima di pulirla. Pulire l'esterno con un panno asciutto o umido. **NON** versare acqua su Steam Mop, né utilizzare alcol, benzene o solventi per pulire.
 - 25 Usare estrema cautela quando si usa Steam Mop per pulire le scale.
 - 26 **NON** utilizzare mai Steam Mop senza il panno Dirt Grip.
 - 27 Tenere l'area di lavoro bene illuminata.
 - 28 Riporre Steam Mop al chiuso in un luogo fresco e asciutto.
 - 29 Per evitare sovraccarichi del circuito, **NON** utilizzare la stessa presa (circuito) di Steam Mop per altri elettrodomestici.
 - 30 Per evitare il rischio di ustioni, staccare **SEMPRE** la spina e lasciare raffreddare Steam Mop prima di rimuovere o sostituire le teste, gli accessori o i panni Dirt Grip.
 - 31 Steam Mop è progettata per pulire superfici di pavimenti resistenti, in grado di sopportare un calore elevato. **NON** utilizzare su pavimenti di legno non sigillati o di ceramica non smaltata. Su superfici trattate con cera o su alcuni pavimenti non incerati, l'azione del calore e del vapore può fare perdere la lucentezza. Prima di procedere si raccomanda di effettuare sempre una prova in una zona isolata della superficie da pulire. Si raccomanda inoltre di consultare le istruzioni per l'uso e la manutenzione del produttore dei pavimenti.

PRESENTAZIONE DI STEAM MOP

BENVENUTI!

Congratulazioni per il vostro acquisto. Leggete il presente Manuale d'uso per conoscere meglio le incredibili caratteristiche della vostra nuova Steam Mop. In questo manuale troverete tutto ciò che c'è da sapere, dal montaggio alla manutenzione.

NOTA: durante l'assemblaggio di Steam Mop, potrebbe essere presente una piccola quantità di acqua attorno al serbatoio dell'acqua o al suo interno. Ciò è dovuto al fatto che testiamo accuratamente tutte le Steam Mop prima di metterle in commercio, per fornire un elettrodomestico di qualità.

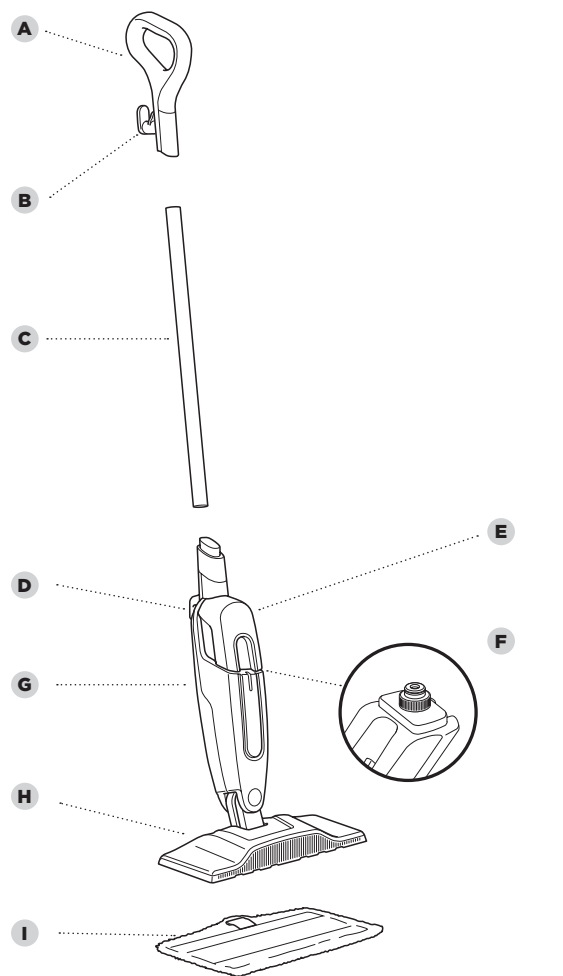

UNITÀ PRINCIPALE

- | | |
|---|---|
| A Impugnatura Steam Mop | F Tappo del serbatoio dell'acqua |
| B Avvolgicavo superiore | G Corpo Steam Mop |
| C Manico | H Testa della scopa |
| D Avvolgicavo inferiore | I Panno Dirt Grip™ |
| E Serbatoio per l'acqua rimovibile | |

MONTAGGIO STEAM MOP

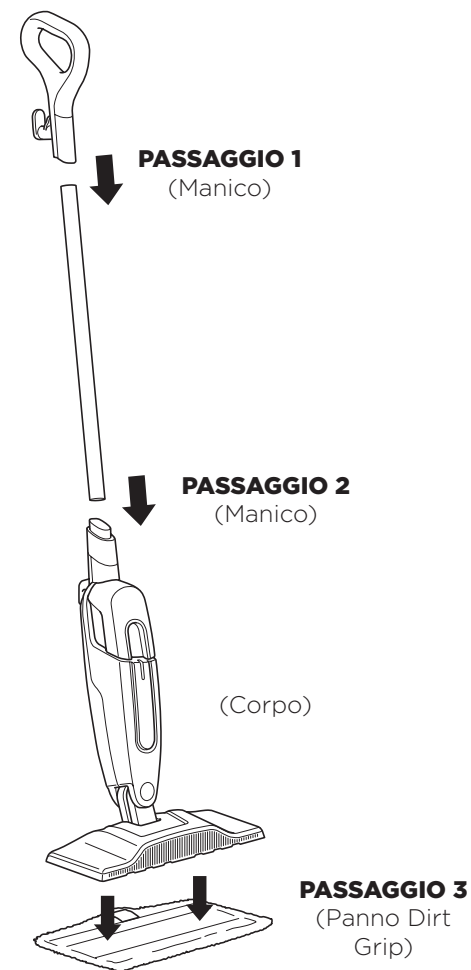

- 1** Allineare l'impugnatura e il manico della scopa in modo tale che le frecce all'interno siano rivolte in avanti. Inserire ogni estremità del manico nell'impugnatura fino a farle scattare in posizione.
- 2** Allineare il manico di Steam Mop assemblato e il corpo di Steam Mop, in modo che le frecce siano rivolte in avanti. Inserire il manico nella parte superiore del corpo della scopa, facendolo scorrere fino a quando scatta in posizione.
- 3** Posizionare il panno pulente Dirt Grip™ sul pavimento con i fermi a chiusura rapida rivolti verso l'alto. Allineare la testa della scopa direttamente sul panno, quindi premere la testa della scopa sul panno. I fermi a chiusura rapida fisseranno il panno alla testa della scopa.

UTILIZZO DELLA VOSTRA SCOPA A VAPORE

★ **IMPORTANTE: NON STROFINARE** la stessa zona per un periodo di tempo prolungato.

★ **IMPORTANTE:** Prima di riempire il serbatoio, accertarsi che Steam Mop sia scollegata dalla presa elettrica.

★ **IMPORTANTE:** Assicurarsi di **NON** utilizzare Steam Mop senza prima avere applicato un panno Dirt Grip™ e riempito d'acqua il serbatoio.

NOTA: per prolungare la vita di Steam Mop si consiglia di utilizzare acqua distillata.

NOTA: prima di procedere con la pulizia utilizzando Steam Mop, spazzare o passare l'aspirapolvere sui pavimenti.

NOTA: attendere 2-3 minuti affinché la Steam Mop si raffreddi prima di rimuovere il panno Dirt Grip. **NON** lasciare mai Steam Mop con un panno Dirt Grip umido/bagnato applicato su qualsiasi tipo di pavimento per un periodo di tempo prolungato.

PASSAGGIO 1

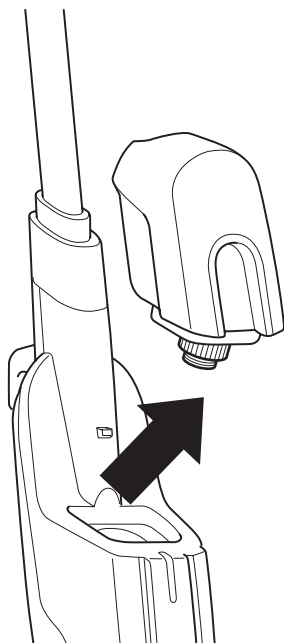

1 Per rimuovere il serbatoio, sollevarlo ed estrarlo dal corpo di Steam Mop. Assicurarsi di disconnettere Steam Mop prima di rimuovere il serbatoio dell'acqua.

PASSAGGIO 2

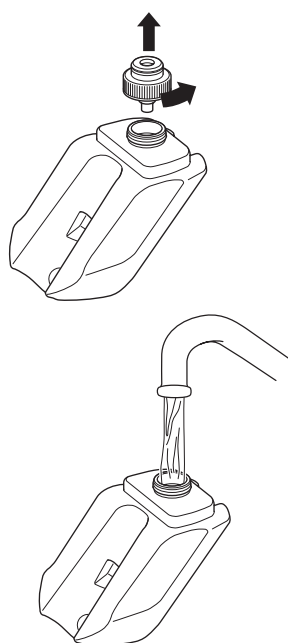

2 Per rimuovere il tappo del serbatoio dell'acqua, girarlo in senso antiorario. Riempire completamente il serbatoio con acqua distillata o acqua del rubinetto.

PASSAGGIO 3

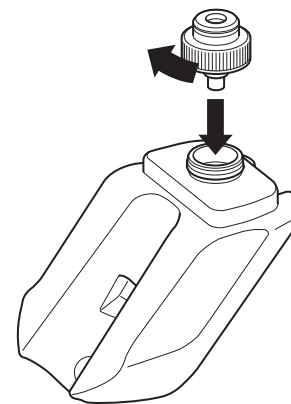

3 Riavvitare il tappo del serbatoio dell'acqua girandolo in senso orario per una chiusura ottimale.

PASSAGGIO 4

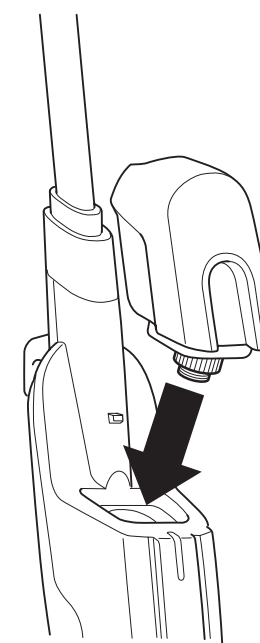

4 Per rimettere il serbatoio dell'acqua, allinearli in modo che il tappo sia rivolto verso il basso. Collocare il tappo nel foro del corpo di Steam Mop e fare scorrere il serbatoio verso il basso fino a farlo scattare saldamente in posizione.

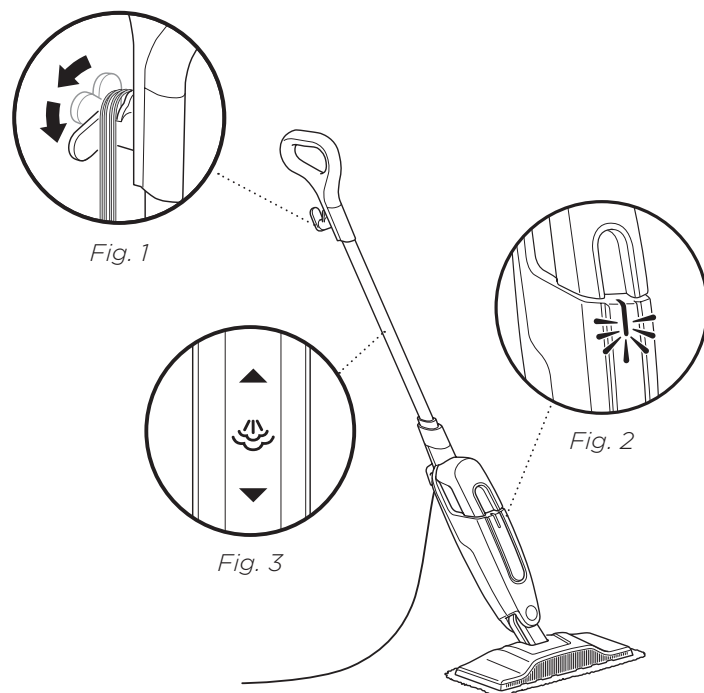

- 1** Tirare e girare il portacavo a rilascio rapido per svolgere completamente il cavo di alimentazione (Fig. 1). Quando Steam Mop è collegata a una presa elettrica, la luce di alimentazione si illumina (Fig. 2). Ci vorranno all'incirca 30 secondi perché la scopa si scaldi e il vapore sia pronto.
- 2** Muovere ripetutamente l'impugnatura verso il basso (Fig. 3). Questo movimento consente il rilascio del vapore mentre si passa la scopa avanti e indietro e permette di personalizzare la quantità di vapore desiderata. Iniziare a pulire muovendo la scopa avanti e indietro. Il movimento naturale che si effettua durante la pulizia consentirà l'emissione di vapore.
- 3** Quando il serbatoio dell'acqua è vuoto, Steam Mop smette di produrre vapore. Assicurarsi di disconnettere Steam Mop prima di riempire il serbatoio dell'acqua. Seguire le istruzioni di riempimento del serbatoio dell'acqua riportate a pagina 7-8.

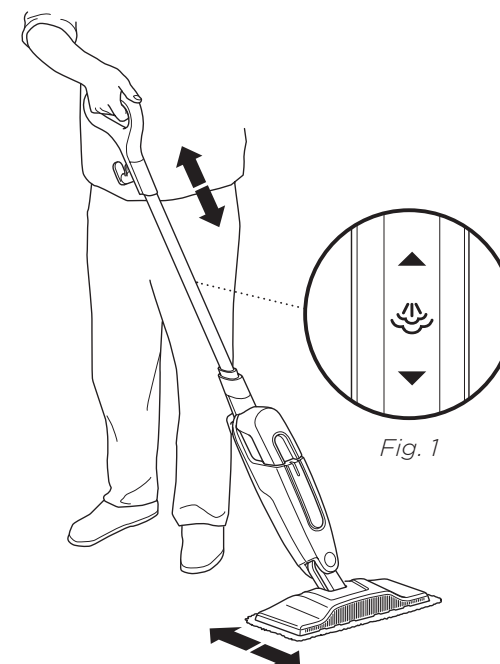

DISINFEZIONE* CON STEAM MOP

- 1** Iniziare con un panno pulito.
- 2** Muovere ripetutamente l'impugnatura verso il basso (Fig. 1).
- 3** Iniziare la pulizia della superficie di un pavimento resistente sigillato con movimenti in avanti e indietro. Dopo tre minuti, l'unità è pronta per essere utilizzata per la disinfezione.
- 4** Muovere avanti e indietro l'unità sull'area che si desidera disinfettare. Ripetere per almeno 15 volte.

*Sono stati condotti studi di disinfezione in condizioni di test controllate. Le condizioni dell'ambiente domestico possono variare, così come i risultati.

ACCESSORI

Fare riferimento alla confezione che mostra gli accessori selezionati inclusi in questo modello.

Per acquistare accessori supplementari, visitate sharkaccessories.eu

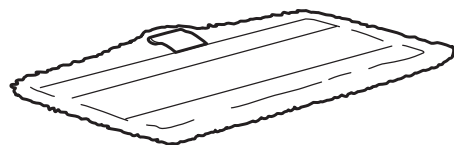

PANNO LAVABILE DIRT GRIP™

Questi panni riutilizzabili sono semplici da usare e sono realizzati in microfibra super assorbente, che raccoglie e intrappola lo sporco e l'umidità, e in un materiale pulente che elimina le macchie più resistenti.

ISTRUZIONI PER LA CURA DEL PANNO

Lavare i panni Dirt Grip in lavatrice separatamente con acqua tiepida e detersivo liquido.

NON UTILIZZARE MAI PRODOTTI CANDEGGIANTI, DETERSIVI IN POLVERE o AMMORBIDENTI, in quanto possono danneggiare i panni o lasciare una patina che ne riduce l'efficacia di pulizia e la capacità di assorbimento. Per prolungare la vita utile del tessuto in microfibra, i panni Dirt Grip devono essere stesi ad asciugare oppure asciugati con l'asciugatrice impostando un ciclo basso.

Le fibre allentate possono indicare il livello di usura del tessuto in microfibra. **NON** tirare le fibre allentate in quanto il tessuto potrebbe disfarsi. Basta tagliare con le forbici le fibre allentate.

Per un'efficacia di pulizia ottimale, raccomandiamo di sostituire i panni Dirt Grip ogni 3 o 4 mesi di normale utilizzo. Come per ogni tessuto, le particelle di sporcizia, il grasso, l'attrito e i continui lavaggi possono causare la rottura delle fibre e potreste notare un aumento nello sforzo necessario per spingere o tirare la scopa.

MANUTENZIONE STEAM MOP

AVVERTENZA:
per ridurre il rischio di scossa e il funzionamento accidentale, scollegare l'unità prima di qualsiasi intervento di assistenza.

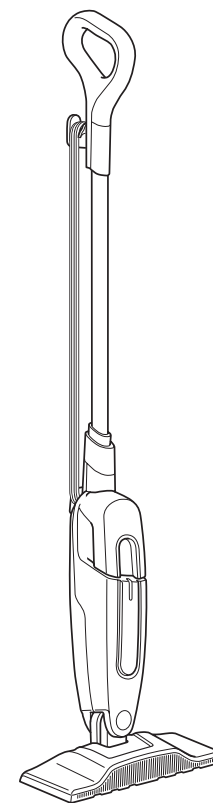

FINE UTILIZZO E CONSERVAZIONE

- 1 Scollegare il cavo dalla presa di corrente e fissare il cavo attorno ai ganci portacavo. Bloccare Steam Mop in posizione verticale sollevando il manico fino a collocare il palo in posizione verticale, perpendicolarmente al pavimento.
- 2 Dopo aver pulito, attendere 2-3 minuti per lasciare raffreddare il panno Dirt Grip™ prima di toccarlo. Una volta raffreddato, togliere il panno dalla testa della scopa per evitare di danneggiare i pavimenti. Rimuovere il panno sollevando la linguetta e sollevando la testa della scopa oppure tirandolo delicatamente.
- 3 Collocare l'elettrodomestico bloccato in posizione verticale in un armadietto o nell'angolo di una stanza.

GUIDA ALLA RISOLUZIONE DEI PROBLEMI

AVVERTENZA: per ridurre il rischio di scossa e il funzionamento accidentale, spegnere e scollegare l'unità prima di qualsiasi intervento di assistenza.

La Steam Mop non si accende.

- La spina della Steam Mop deve essere inserita saldamente in una presa elettrica.
- Controllare il fusibile o l'interruttore del quadro elettrico.
- Se l'unità ancora non funziona, contattare il numero: +(1) 800 862 0453.

La Steam Mop non produce vapore.

- Controllare che ci sia acqua nel serbatoio. Per aggiungere acqua, seguire le istruzioni a pagina 7 e 8.
- Se il serbatoio dell'acqua è pieno, caricare la scopa muovendo ripetutamente il manico verso il basso per rilasciare il vapore.

La Steam Mop rilascia dell'acqua sul pavimento.

- **NON** lasciare la Steam Mop ferma in un punto con il panno per la pulizia umido o bagnato.
- Se si utilizza l'acqua del rubinetto, consigliamo di passare all'acqua distillata.
- Assicurarsi che il tappo del serbatoio dell'acqua sia ben avvitato.

La Steam Mop ha lasciato una macchia bianca sul pavimento.

- **NON** lasciare la Steam Mop ferma su un punto con il panno per la pulizia umido o bagnato.
- L'acqua utilizzata presenta un grado di durezza elevato? Se così fosse si suggerisce di passare all'utilizzo di acqua distillata.

Dopo l'applicazione del vapore i pavimenti sono opachi o presentano striature o macchie.

- Il panno Dirt Grip™ potrebbe essere sporco. Sostituirlo con uno nuovo.
- Se il panno è stato lavato con detergente in polvere, potrebbe essere rimasto impregnato. Lavarlo di nuovo con detergente liquido.
- Se si sta pulendo la cucina o una zona con accumulo di grasso, pulire prima la zona usando un prodotto sgrassante, come un detergente multiuso o un sapone per piatti, e della carta da cucina.
- Potrebbe aver lasciato la scopa a vapore nello stesso punto per troppo tempo.
- L'acqua utilizzata presenta un grado di durezza elevato? Se così fosse, suggeriamo di passare all'utilizzo di acqua distillata.
- Potrebbe essere stata lasciata da dispositivi di pulizia utilizzati in precedenza per pulire la superficie del pavimento. Utilizzare Steam Mop un altro paio di volte e vedere se l'opacità rimanente è rimossa.

La Steam Mop si spinge con fatica.

- Accertarsi che il panno Dirt Grip sia fissato in modo corretto.

GARANZIA LIMITATA DI DUE (2) ANNI

Se acquisti un prodotto in Italia come consumatore, sei titolare dei diritti di legge relativi alla qualità del prodotto ("Garanzia legale"). Puoi far valere la Garanzia legale nei confronti del rivenditore. Nonostante ciò, la fiducia di Shark nella qualità dei propri prodotti ("Prodotti") è tale da portarla a fornire un'ulteriore garanzia come produttore della durata di 2 anni. La presente Garanzia convenzionale è valida solo per i Prodotti nuovi e non usati. I presenti termini e condizioni si riferiscono solo alla nostra Garanzia convenzionale; la tua Garanzia legale in qualità di acquirente rimane inalterata. Nota: i 2 anni di garanzia valgono per tutti i paesi europei e per il Regno Unito anche qualora si usasse dall'Unione europea durante il periodo di validità. Le condizioni che seguono descrivono i prerequisiti e il campo di applicazione delle nostre garanzie che sono fornite da SharkNinja Germany GmbH, Kurt-Blau-Platz 8, 63450 Hanau (Germania) ("noi"). Le presenti garanzie non alterano in alcun modo la Garanzia legale o gli obblighi di legge del venditore o il tuo contratto con lo stesso. Lo stesso vale se hai acquistato il prodotto direttamente da Shark.

Garanzie Shark®

Un apparecchio per uso domestico, quale una scopa a vapore, costituisce un investimento considerevole. Il tuo nuovo apparecchio deve funzionare correttamente per il maggior tempo possibile. La garanzia di cui è provvisto è un fattore importante e riflette il grado di fiducia che il produttore ha nella qualità del proprio Prodotto e del processo di produzione. Puoi ricevere assistenza online visitando il sito www.sharkclean.eu

Come devo fare per registrare la mia Garanzia convenzionale?

Puoi registrare la tua Garanzia convenzionale online entro 28 giorni dall'acquisto. Per risparmiare tempo, ti informiamo che necessiterai delle seguenti informazioni relative al tuo apparecchio:

- N. del modello
- Numero di serie (solo se disponibile)
- Data di acquisto del Prodotto (scontrino fiscale o bolla di consegna)

Per registrare la tua Garanzia convenzionale online, visita www.sharkclean.eu

IMPORTANTE

- La Garanzia convenzionale copre il Prodotto per 2 anni a partire dalla data di acquisto.
- Ti chiediamo di conservare sempre il relativo scontrino fiscale. Qualora dovessi far valere la Garanzia convenzionale, avremo bisogno dello scontrino fiscale per verificare che le informazioni che ci hai fornito siano corrette. Qualora tu non sia in grado di fornirci uno scontrino fiscale valido, le garanzie non saranno valide, ivi inclusa la Garanzia legale.

Quali sono i vantaggi della registrazione della Garanzia convenzionale?

Al momento della registrazione della garanzia, puoi scegliere se ricevere la nostra newsletter con suggerimenti, consigli e concorsi e conoscere le ultime novità riguardanti la nuova tecnologia Shark e i lanci di prodotti. Se registri la tua Garanzia convenzionale online, riceverai una conferma immediata che abbiamo ricevuto i tuoi dati.

Per consultare la nostra informativa sulla privacy, visita www.sharkclean.eu.

Per quanto tempo sono garantiti i nostri Prodotti tramite la Garanzia convenzionale?

Grazie alla fiducia che riponiamo nella nostra progettazione e nel nostro controllo qualità, il tuo Prodotto è garantito per un totale di due anni.

Che cosa copre la Garanzia convenzionale?

La riparazione o la sostituzione (a discrezione di Shark) del tuo Prodotto, inclusi tutti i ricambi e la manodopera e le spese di trasporto e di spedizione in caso di difetti di progettazione, materiali e lavorazione. La nostra Garanzia convenzionale va ad aggiungersi ai tuoi diritti di legge come consumatore.

Che cosa non copre la Garanzia convenzionale?

- Ostruzioni: per i dettagli su come sbloccare la tua scopa a vapore, consulta il Manuale di istruzioni.
- Normale usura.
- Danni accidentali, guasti causati da negligenza nell'utilizzo o nella cura, uso improprio, incuria, azionamento o movimentazione non corretti della scopa a vapore non conformi al Manuale di istruzioni Shark® in dotazione con l'apparecchio.
- Utilizzo della scopa a vapore per scopi diversi dal normale impiego domestico.
- Utilizzo di componenti non assemblati o installati in conformità con le istruzioni d'uso.
- Utilizzo di componenti e accessori diversi dai componenti originali Shark®.
- Installazione non corretta (tranne se eseguita da Shark®).
- Riparazioni o modifiche eseguite da soggetti diversi da Shark o dai suoi agenti.

Che cosa accade allo scadere delle garanzie?

I Prodotti di Shark non sono progettati per durare per un tempo limitato. Siamo consapevoli che i nostri clienti hanno interesse a voler riparare le proprie scope a vapore dopo la scadenza della garanzia. In questo caso, puoi ricevere assistenza online visitando il sito www.sharkclean.eu

Dove posso acquistare ricambi e accessori originali Shark?

I ricambi e gli accessori Shark sono progettati dagli stessi ingegneri che hanno sviluppato la scopa a vapore Shark. Puoi trovare una gamma completa di pezzi di ricambio, componenti sostitutivi e accessori Shark per tutte le apparecchiature Shark all'indirizzo www.sharkclean.eu.

Ricordati che l'uso di ricambi non originali Shark può rendere nulla la Garanzia convenzionale, fermo restando che la Garanzia legale non può essere in alcun modo alterata.



BEDANKT

voor uw aankoop van de Steam Mop.



TIP: De QR-code vindt u op het achterpaneel van de Steam Mop.

REGISTREER UW AANKOOP

-  registeryourshark.eu
-  0800 - 862 0453
-  Scan de QR-code met een mobiel apparaat

SCHRIJF DEZE INFORMATIE OP

Modelnummer: _____

Datacode: _____

Aankoopdatum (aankoopbewijs bewaren): _____

Winkel waar u het product heeft gekocht: _____

TECHNISCHE SPECIFICATIES

Spanning: 220-240 V~, 50-60 Hz

Watt: 1050W

Watercapaciteit: 375 ml

ZORGVULDIG DOORLEZEN EN BEWAREN VOOR TOEKOMSTIG GEBRUIK.

Deze gebruiksaanwijzing is ontworpen om u te helpen uw nieuwe Steam Mop te gebruiken.

Als u vragen heeft, neem dan contact op met de klantenservice op 0800 - 862 0453.

INHOUD

Belangrijke veiligheidsinstructies	3
Uw Steam Mop leren kennen	5
Uw Steam Mop in elkaar zetten	6
Uw Steam Mop gebruiken	7
Ontsmetten met uw Steam Mop	10
Accessoires	11
Uw Steam Mop onderhouden	12
Na gebruik en opslag	12
Handleiding voor het oplossen van problemen	13
Garantie	14

BELANGRIJKE VEILIGHEIDSINSTRUCTIES

ALLEEN VOOR HUISHOUELIJK GEBRUIK

⚠ WAARSCHUWING

Volg de volgende instructies nauwlettend op om het risico op letsel, brand, elektrische schokken en schade aan bezittingen als gevolg van incorrect gebruik van het apparaat te minimaliseren. Dit apparaat bevat elektrische verbindingen en bewegende delen die een risico voor de gebruiker kunnen vormen.

⚠ GEVAAR VOOR BRANDWONDEN: DE STOOM UIT DE STEAM MOP IS ZEER HEET EN KAN BRANDWONDEN VEROORZAKEN. WEES VOORZICHTIG BIJ HET GEBRUIK VAN DE STEAM MOP.

- 1 Dit apparaat kan worden gebruikt door personen met beperkte fysieke, zintuiglijke of verstandelijke vermogens of gebrek aan ervaring en kennis, mits deze personen het apparaat onder toezicht gebruiken of instructies hebben gekregen over veilig gebruik van het apparaat en zij begrijpen welke gevaren ermee gepaard gaan. Kinderen mogen niet met dit apparaat spelen.
- 2 Houd het apparaat buiten bereik van kinderen als het aanstaat of staat af te koelen.
- 3 Leg de Steam Mop **NOOIT** op zijn kant tijdens het gebruik en richt de stoom nooit op mensen, dieren of planten. Vloeistof of stoom niet rechtstreeks op apparatuur richten dat elektrische onderdelen bevat, zoals het binnenste van ovens.
- 4 De vulopening mag niet worden geopend tijdens gebruik.
- 5 Gebruik het apparaat **ALLEEN** voor het doel waarvoor het gemaakt is.
- 6 **NOOIT** gebruiken voor het opwarmen van een ruimte.

- 7 **NOOIT** het apparaat buiten gebruiken.
- 8 **U moet de Steam Mop NIET** onbeheerd achterlaten als de stekker van het apparaat in het stopcontact zit. Trek de stekker **ALTIJD** uit het stopcontact als u het apparaat niet gebruikt of onderhoud aan het apparaat wilt uitvoeren.
- 9 **NOOIT** kinderen de Steam Mop laten gebruiken. Nauwlettend toezicht houden als er kinderen, dieren of planten in de buurt zijn.
- 10 Gebruik het apparaat **ALLEEN** zoals beschreven in deze instructiehandleiding.
- 11 **ALLEEN** aanbevolen accessoires van de fabrikant gebruiken.
- 12 **NOOIT** het apparaat gebruiken als het snoer of de stekker is beschadigd. Als de Steam Mop niet naar behoren werkt of is gevallen, is beschadigd, buiten is blijven staan of in water is ondergedompeld, stuur hem dan ter controle en reparatie terug naar SharkNinja Operating LLC. Verkeerd opnieuw monteren of repareren kan leiden tot elektrische schokken of letsel wanneer de Steam Mop gebruikt wordt.
- 13 Om het risico op een elektrische schok te voorkomen, mag u de Steam Mop **NIET** in water onderdompelen of in een andere vloeistof.
- 14 **NOOIT** de stekker of Steam Mop met natte handen vastpakken of het apparaat zonder schoenen bedienen.
- 15 **NOOIT** aan het snoer trekken of dragen, het voedings snoer als handvat gebruiken, de deur sluiten met het snoer ertussen of

BEWAAR DEZE HANDLEIDING

LEES ZORGVULDIG VOOR GEBRUIK

het voedings snoer langs scherpe randen of hoeken trekken. **NOOIT** de Steam Mop over het snoer bewegen. Houd het snoer uit de buurt van warme oppervlakken.

- 16 **NOOIT** de stekker uit het stopcontact trekken door aan het voedings snoer te trekken. De stekker vastpakken om hem uit het stopcontact te halen; niet het voedings snoer. **NOOIT** verlengkabels of stopcontacten met onvoldoende stroomtoevoercapaciteit gebruiken.
- 17 **NOOIT** voorwerpen in de stoomopeningen stoppen. Stop met het gebruik als de stoomkop is verstopt.
- 18 **NOOIT** handen of voeten onder de Steam Mop houden. Het apparaat wordt zeer heet.
- 19 Gebruik **ALLEEN** op vlakke, horizontale oppervlakken. **NOOIT** op muren, aanrechtbladen of ramen gebruiken.
- 20 **NOOIT** gebruiken op leer, in de was gezette meubels, synthetische stoffen, fluweel of andere materialen die gevoelig zijn voor stoom.
- 21 **NOOIT** reinigingsmiddelen, azijn, geurende parfums, oliën of andere chemicaliën aan het water toevoegen dat in deze Steam Mop wordt gebruikt, omdat het apparaat daardoor kan beschadigen of onveilig wordt voor gebruik. Als u in een regio woont met hard water, adviseren wij gedistilleerd water voor uw Steam Mop te gebruiken.
- 22 **NOOIT** de Steam Mop op een plek bewaren of achterlaten met de Dirt Grip™-pad eraan bevestigd. Dit kan oppervlakken beschadigen.
- 23 Haal de Steam Mop uit het stopcontact en laat hem afkoelen voordat u de Dirt Grip-pad verwijdert.
- 24 Haal de Steam Mop uit het stopcontact voordat u hem schoonmaakt. Gebruik een droog of vochtig doekje om de buitenkant schoon te maken. **NOOIT** water over de Steam Mop gieten of alcohol, benzine of verfverdunder gebruiken voor het schoonmaken.
- 25 Wees extra voorzichtig als u deze Steam Mop gebruikt voor het reinigen van trappen.
- 26 **Gebruik de Steam Mop NOOIT** zonder dat de Dirt Grip-pad is bevestigd.
- 27 Zorg ervoor dat uw werkgebied goed verlicht is.
- 28 Berg de Steam Mop op een koele, droge plaats op.
- 29 Om overbelasting te voorkomen, mag u **GEEN** andere apparaten op hetzelfde stopcontact (circuit) laten werken wanneer de Steam Mop erop is aangesloten.
- 30 Om brandwonden te voorkomen, moet u de stekker van de Steam Mop **ALTIJD** uit het stopcontact halen en de Mop laten afkoelen voordat u de stoomkop, accessoires of Dirt Grip-pads verwijdert of verwisselt.
- 31 Uw Steam Mop is ontworpen om harde vloeroppervlakken te reinigen die een hoge temperatuur kunnen verdragen. **NOOIT** het apparaat gebruiken op onbewerkte houten vloeren of keramische vloeren zonder glazuurlaag. Op oppervlakken die met was zijn behandeld of sommige niet in de was gezette vloeren, kan de glanslaag worden verwijderd door de hitte en stoom. Wij adviseren om eerst een klein stukje van het te reinigen oppervlak te testen voor u het hele oppervlak doet. Wij adviseren ook om de gebruiks- en onderhoudsinstructies van de fabrikant van de vloer te raadplegen.

UW STEAM MOP LEREN KENNEN

WELKOM!

Gefeliciteerd met uw aankoop. Gebruik deze gebruiksaanwijzing om meer te weten te komen over de handige mogelijkheden van uw nieuwe Steam Mop. Van montage tot onderhoud, u vindt het hier allemaal.

OPMERKING: Bij het in elkaar zetten van uw Steam Mop kan er een beetje water in of rond de waterreservoir zitten. Dit is omdat we al onze Steam Mops eerst grondig testen voordat u hem koopt, zodat u een Steam Mop van hoge kwaliteit krijgt.

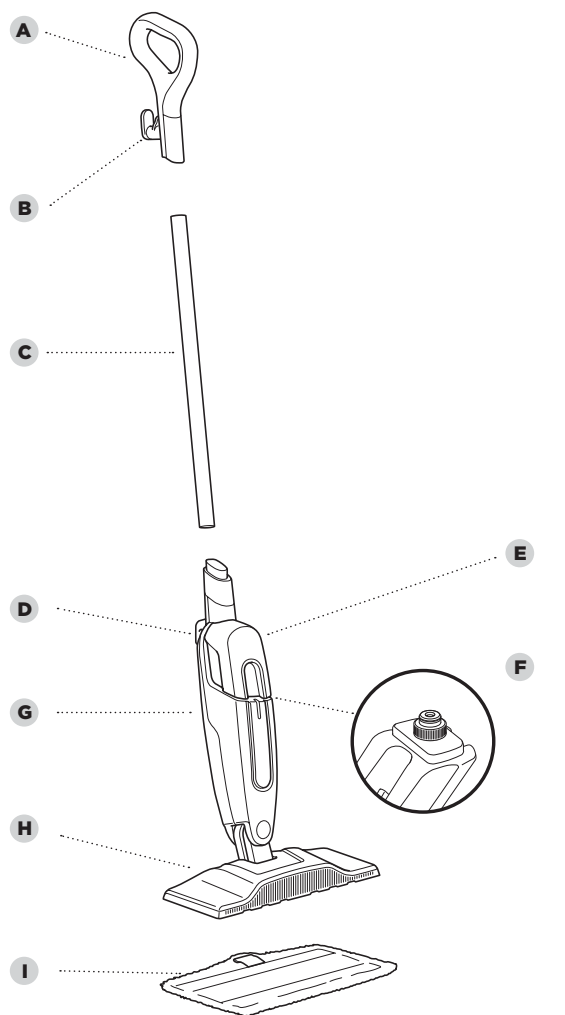

HOOFDEENHEID

- | | |
|-------------------------------------|-------------------------------------|
| A Handvat Steam Mop | F Dop van het waterreservoir |
| B Bovenste snoerhouder | G Basis van de Steam Mop |
| C Steel | H Stoomkop |
| D Onderste snoerhouder | I Dirt Grip™-pad |
| E Uitneembaar waterreservoir | |

UW STEAM MOP IN ELKAAR ZETTEN

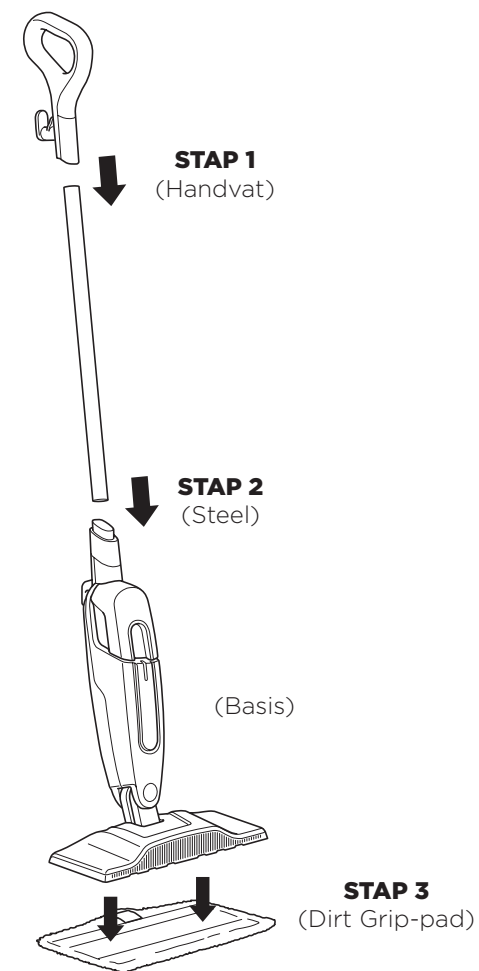

- 1 Plaats het handvat en de steel zodanig ten opzichte van elkaar dat de pijltjes aan de binnenkant naar voren zijn gericht. Zet een van de uiteinden van de steel op het handvat totdat ze stevig in elkaar klikken.
- 2 Plaats de gemonteerde steel en de basis zodanig ten opzichte van elkaar dat de pijltjes van beiden naar voren wijzen. Zet de steel op de bovenkant van de basis en schuif hem erin totdat ze in elkaar klikken.
- 3 Leg de Dirt Grip™-reinigingspad op de vloer met de snelsluitstrips aan de bovenkant. Plaats de stoomkop direct boven de pad en druk de stoomkop omlaag op de pad. De snelle bevestigingsstrips zorgen ervoor dat de pad stevig op de stoomkop blijft zitten.

UW STEAM MOP GEBRUIKEN

★ **BELANGRIJK:** SCHROB HETZELFDE STUK OPPERVLAK NIET lang achter elkaar.

★ **BELANGRIJK:** Zorg voordat u de tank vult dat uw Steam Mop op het stopcontact is aangesloten.

★ **BELANGRIJK:** Zorg ervoor dat u de Steam Mop **NIET** gebruikt zonder eerst een Dirt Grip™-pad te bevestigen en het reservoir met water te vullen.

OPMERKING: Om de levensduur van uw Steam Mop te verlengen, adviseren wij gedistilleerd water te gebruiken.

OPMERKING: Veeg of zuig uw vloeren eerst voordat u ze met uw Steam Mop reinigt.

OPMERKING: Laat uw Steam Mop 2 tot 3 minuten afkoelen voordat u de Dirt Grip™-pad verwijderd. **LAAT DE STEAM MOP NOOIT** langdurig met een vochtige of natte Dirt Grip-pad op een vloer staan.

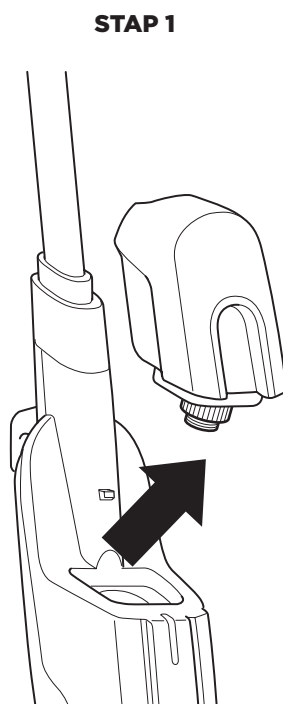

1 Om het reservoir te verwijderen: til hem omhoog en weg van de basis van de Steam Mop. Haal de stekker van de Steam Mop uit het stopcontact voordat u het waterreservoir verwijderd.

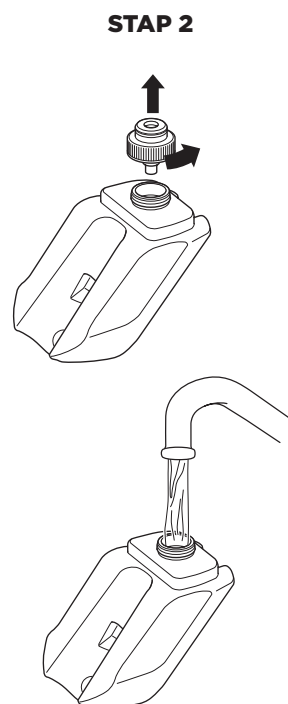

2 Draai de dop van het waterreservoir tegen de klok in om hem eraf te halen. Vul de tank volledig met gedistilleerd water of kraanwater.

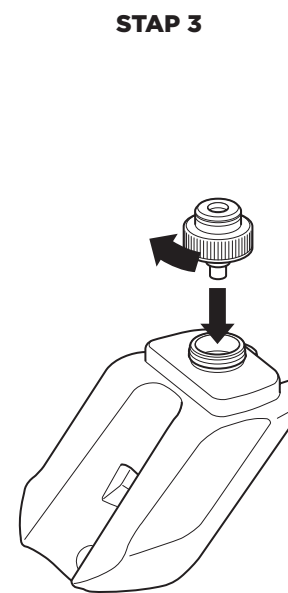

3 Zet de dop weer op het waterreservoir en draai met de klok mee om af te sluiten.

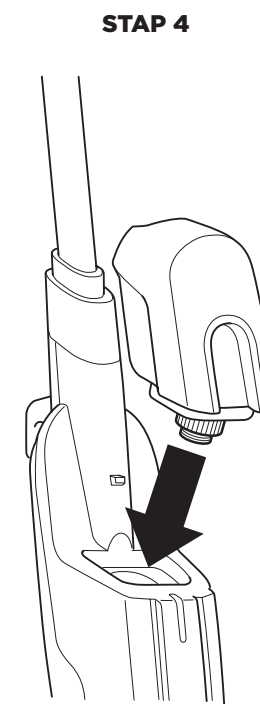

4 Om het waterreservoir terug te zetten, draait u hem met de dop omlaag. Zet de dop in de opening in de basis van de Steam Mop en schuif het waterreservoir omlaag tot hij op zijn plek klikt.

UW STEAM MOP GEBRUIKEN - VERVOLG

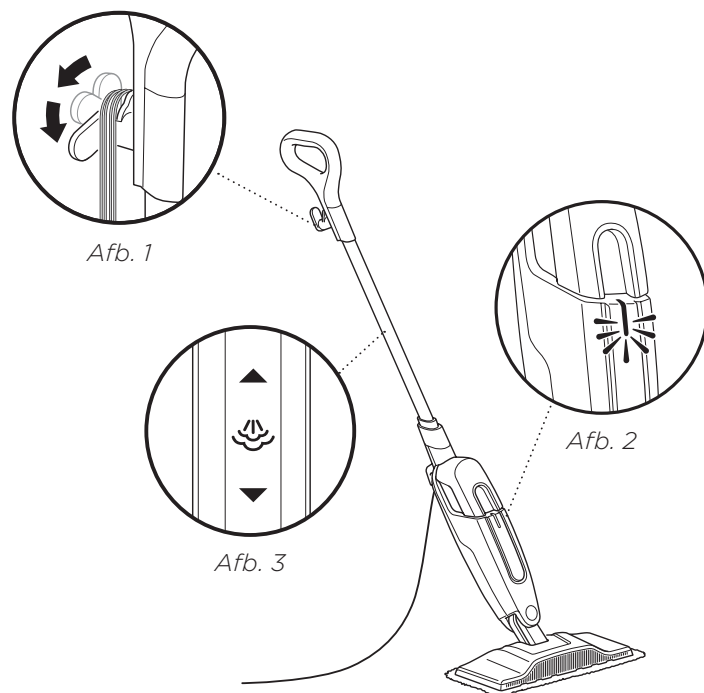

- 1** Trek en draai aan de snelontgrendeling van de snoerhouder om het voedingssnoer helemaal uit te rollen (Afb. 1). Als de stekker van de Steam Mop in een stopcontact zit, zal het spanningslampje oplichten (Afb. 2). Het duurt ongeveer 30 seconden voordat de Steam Mop is opgewarmd en de stoom klaar is voor gebruik.
- 2** Pomp het handvat een paar keer in een neerwaartse beweging (Afb. 3). Door deze pompbeweging komt er stoom vrij terwijl u staat te dweilen en kunt u de hoeveelheid stoom naar wens aanpassen. Nu bent u klaar om te zwabberen met een voor- en achterwaartse beweging. De natuurlijke dweilbeweging produceert stoom.
- 3** Als het waterreservoir leeg is, stopt de Steam Mop met het produceren van stoom. Haal de stekker van de Steam Mop uit het stopcontact voor u het waterreservoir bijvult. Volg de instructies voor het vullen van het waterreservoir op pagina's 7-8.

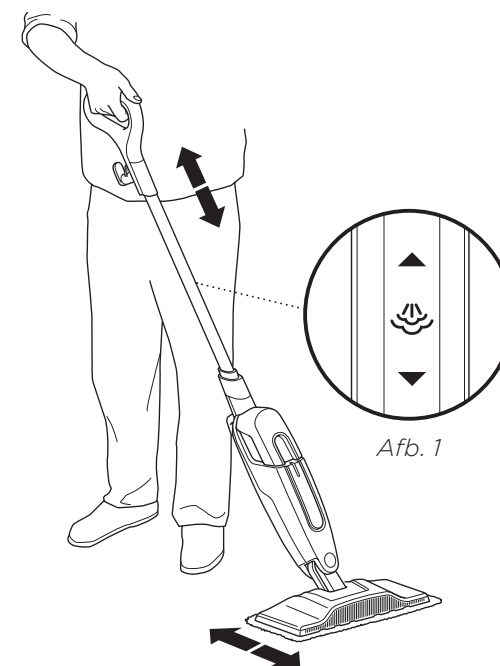

ONTSMETTEN* MET UW STEAM MOP

- 1** Begin met een schone pad.
- 2** Pomp een paar keer met het handvat in een neerwaartse beweging (Afb. 1).
- 3** Begin op een harde vloer met een geschikte afwerkingslaag te dweilen en gebruik een voor- en achterwaartse beweging (heen en weer). Na drie minuten kan uw apparaat worden gebruikt voor het ontsmetten.
- 4** Beweeg de Mop heen en weer over het oppervlak dat u wilt ontsmetten. Herhaal dit minimaal 15 keer.

*Onderzoek naar ontsmetting is uitgevoerd onder gecontroleerde testomstandigheden. De omstandigheden in een normaal huishouden kunnen anders zijn.

ACCESSOIRES

Kijk op de verpakking voor de accessoires die bij het model worden meegeleverd.

Ga naar sharkaccessories.eu voor de aanschaf van extra accessoires

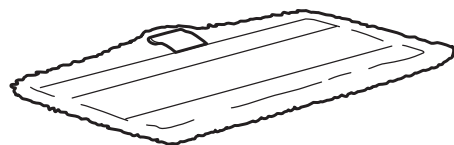

DIRT GRIP™ WASBARE PAD

Deze makkelijk te bevestigen, herbruikbare pads bestaan uit een superabsorberende microvezel voor het vasthouden van vocht en vuil en een schrob materiaal voor het losmaken van lastige, vastzittende vlekken.

PAD-ONDERHOUDSINSTRUCTIES

Was de Dirt Grip-pads apart in de wasmachine met warm water en vloeibaar wasmiddel.

GEBRUIK NOOIT BLEEKMIDDEL, WASMIDDEL IN POEDERVORM OF WASVERZACHTER, want deze producten kunnen de Dirt Grip-pads beschadigen of er een laagje op achterlaten, waardoor de pads minder goed schoonmaken en absorberen. Dirt Grip-pads moeten aan de lijn worden gedroogd of in de wasdroger op lage stand, zodat de microvezelstof langer meegaat.

Losse vezels kunnen een aanwijzing zijn dat de microvezelstof aan het slijten is. **TREK NIET** aan de losse vezels, want dan kan het weefsel losgaan. Knip losse vezels met een schaar af.

Voor het schoonste resultaat raden we aan de Dirt Grip-pads bij normaal gebruik na 3 tot 4 maanden te vervangen. Zoals bij elke stof kunnen de vezels kapotgaan door vuildeeltjes, vet, wrijving en herhaaldelijk wassen. U zult dan merken dat het dweilen met de Steam Mop steeds zwaarder gaat.

UW STEAM MOP ONDERHOUDEN

⚠ WAARSCHUWING: Om het risico op elektrische schokken en per ongeluk aangaan te voorkomen, trekt u de stekker uit het stopcontact voor u onderhoud uitvoert.

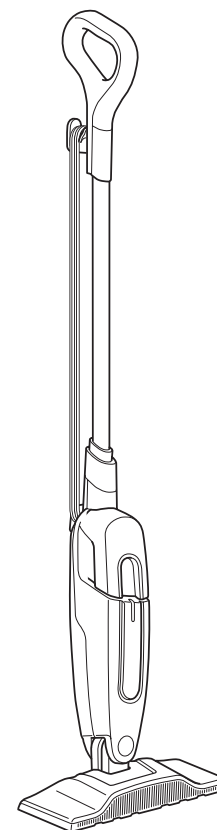

NA HET GEBRUIK EN OPSLAG

- 1 Haal de stekker uit het stopcontact en draai de draad om de snoerhaken heen. Vergrendel de Steam Mop in de rechtopstaande positie door het handvat op te tillen totdat de steel rechtop staat, loodrecht ten opzichte van de grond.
- 2 Laat de Dirt Grip™-pad 2 tot 3 minuten afkoelen na het schoonmaken voor u hem aanraakt. Zodra hij is afgekoeld, haalt u de pad van de stoomkop om beschadiging van de vloer te voorkomen. Verwijder de pad door op de knop te stappen en de stoomkop op te tillen of door voorzichtig de pad van de stoomkop te trekken.
- 3 Zodra het apparaat rechtop staat en vergrendeld is, bewaart u hem in een kast of de hoek van een kamer.

HANDLEIDING VOOR PROBLEEMOPLOSSING

⚠ WAARSCHUWING: Om het risico op elektrische schok en onbedoeld gebruik te verminderen, schakelt u het apparaat uit en trekt u de stekker uit het stopcontact alvorens u het onderhoud uitvoert.

De Steam Mop gaat niet aan.

- De stekker van uw Steam Mop moet goed in het stopcontact zitten.
- Controleer de stoppen en aardlekschakelaar.
- Als uw apparaat nog steeds niet werkt, bel ons dan op: 0800 000 9063.

De Steam Mop produceert geen stoom.

- Controleer of er water in het waterreservoir zit. Volg de instructies op van pagina 7 en 8 om water toe te voegen.
- Als uw waterreservoir vol is, stelt u de Steam Mop af door een paar keer in een neerwaartse beweging met het handvat te pompen zodat de stoom vrijkomt.

Steam Mop laat water op de vloer achter.

- **LAAT UW STEAM MOP NIET** op de vloer staan met een vochtige of natte reinigingspad.
- Als u kraanwater gebruikt, adviseren wij om gedestilleerd water te gaan gebruiken.
- Controleer of de dop stevig op het waterreservoir zit.

Steam Mop laat witte vlekken achter op de vloer.

- **Laat uw Steam Mop NIET** op de vloer staan met een vochtige of natte reinigingspad.
- Hebt u hard water? Zo ja, dan is het misschien best om op gedestilleerd water over te schakelen.

De vloer ziet er na het stomen troebel, gestreept of vlekkerig uit.

- **De Dirt Grip™**-pad kan vies zijn. Verwissel de pad.
- Als u de pad met waspoeder heeft gewassen, is het mogelijk dat er een restje waspoeder op is achtergebleven. Was het opnieuw met vloeibaar wasmiddel.
- Als u een keuken schoonmaakt waar aangekoekt vet ligt, maak die plek dan eerst schoon met een ontvetter zoals allesreiniger of afwasmiddel en papieren doekjes.
- U heeft de Steam Mop misschien te lang op dezelfde plaats gebruikt.
- Hebt u hard water? Zo ja, dan is het misschien best om op gedestilleerd water over te schakelen.
- Dit kunnen restanten zijn van producten waarmee u de vloer onlangs heeft schoongemaakt. Ga er nog een paar keer met de Steam Mop overheen en kijk of de dofheid is verdwenen.

Ik heb moeite om de Steam Mop voort te duwen.

- Zorgt dat de Dirt Grip-pad op de juiste manier is bevestigd.

BEPERKTE GARANTIE VAN TWEE (2) JAAR

Als u een product in Nederland koopt als klant, kunt u aanspraak maken op uw wettelijke rechten t.a.v. de kwaliteit van het product (uw "wettelijke rechten"). U kunt deze wettelijke rechten uitoefenen ten opzichte van de verkoper van het product. Echter, bij Shark zijn we zo overtuigd van de kwaliteit van onze producten (de "Producten"), dat wij u een extra garantie van twee jaar geven. Deze garantie geldt uitsluitend voor Producten die in nieuwe en ongebruikte staat worden gekocht. Deze voorwaarden hebben alleen betrekking op onze garanties, uw wettelijke rechten als klant blijven hierbij gelden. Let op: de garantie van 2 jaar is beschikbaar in alle EU-landen en in het Verenigd Koninkrijk als dit land tijdens de garantieperiode niet langer een EU-land is. De onderstaande voorwaarden beschrijven de vereisten en omvang van de garanties, die afgegeven zijn door de SharkNinja Germany GmbH, Kurt-Blaum-Platz 8, 63450 Hanau (Duitsland) ("ons, onze of wij"). Zij hebben geen invloed op uw wettelijke rechten of de verplichtingen van de verkoper van het product en uw overeenkomst met hem. Hetzelfde is van toepassing als u het product rechtstreeks bij Shark heeft gekocht.

Shark®-batterijgarantie

Een huishoudelijk apparaat zoals een stoomreiniger is een aanzienlijke investering. Uw nieuwe apparaat moet zo lang mogelijk correct werken. De garantie bij het apparaat is een belangrijke indicator en laat zien hoeveel vertrouwen de fabrikant in zijn product heeft en de kwaliteit hiervan.

U kunt online ondersteuning krijgen door de website www.sharkclean.eu

Hoe registreer ik mijn garantie?

U kunt uw garantie binnen 28 dagen na aankoop online registreren. Om tijd te besparen heeft u de volgende informatie over uw apparaat nodig:

- Modelnr.
- Serienummer (indien beschikbaar)
- Aankoopdatum van het Product (aankoopbewijs of afleveringsbewijs)

Ga om online te registreren naar www.sharkclean.eu

BELANGRIJK

- De garantie dekt uw Product gedurende 2 jaar vanaf de datum van aankoop.
- Bewaar altijd het aankoopbewijs. Wilt u gebruik maken van uw garantie, dan hebben wij het aankoopbewijs nodig om te controleren of de versterkte informatie correct is. Als u geen geldig aankoopbewijs kunt overleggen, zal uw garantie komen te vervallen.

Wat zijn de voordelen van het registreren van mijn garantie?

Wanneer u uw garantie registreert, kunt u ervoor kiezen onze nieuwsbrief met tips, advies en mededelingen te ontvangen. Ontvang het laatste nieuws over nieuwe Shark-technologie en introducties. Als u uw garantie online registreert, krijgt u onmiddellijk een bevestiging dat wij uw gegevens hebben ontvangen.

Bezoek voor meer informatie over ons privacybeleid www.sharkclean.eu

Hoe lang krijg ik garantie op Producten?

Door het vertrouwen wat wij hebben in ons ontwerp en de kwaliteit van ons product, geven wij twee jaar garantie op de aankoop van een Product.

Wat wordt er door de garantie gedekt?

Reparatie of vervanging van uw Product (naar beoordeling van Shark), inclusief alle onderdelen en arbeid in geval van een gebrek in het ontwerp, het materiaal en vakmanschap (inclusief transport en verzendkosten). Onze garantie is een aanvulling op uw wettelijke rechten als klant.

Wat dekt de garantie niet?

- Verstoppingen – Voor details over het oplossen van verstoppingen van uw stoomreiniger, zie de handleiding.
- Normale slijtage.
- Onbedoelde schade, fouten veroorzaakt door nalatig gebruik en onderhoud, verkeerd gebruik, nalatigheid, onachtzame bediening of gebruik van de stoomreiniger, die niet overeenkomen met hetgeen in de meegeleverde instructiehandleiding van Shark® staan.
- Het gebruik van de stoomreiniger voor andere doeleinden dan de standaard huishoudelijke activiteiten.
- Het gebruik van onderdelen niet gemonteerd of geïnstalleerd overeenkomstig de bedieningsinstructies.
- Het gebruik van non-originele onderdelen en hulpstukken van Shark®.
- Verkeerde installatie (m.u.v. als het door Shark® is geïnstalleerd).
- Reparaties of wijzigingen uitgevoerd door derden niet zijnde Shark of vertegenwoordigers van Shark.

Wat gebeurt er als mijn garantie is verstreken?

Shark ontwikkelt geen producten die maar een beperkte tijd meegaan. Wij snappen dat klanten hun stoomreiniger mogelijk willen laten repareren nadat de garantie is verstreken. U kunt online ondersteuning krijgen door de website www.sharkclean.eu.

Waar kan ik originele onderdelen en accessoires van Shark kopen?

Onderdelen en accessoires van Shark zijn ontworpen door dezelfde ingenieurs die uw Shark-stoomreiniger hebben ontworpen. U vindt een uitgebreid assortiment Shark-onderdelen, -vervangingsonderdelen en -accessoires voor alle apparaten van Shark op www.sharkclean.eu.

Onthoud dat uw garanties kunnen vervallen als u onderdelen gebruikt die niet van Shark zijn. Uw wettelijke rechten blijven echter gelden.



TAKK

for at du kjøpte Steam Mop.



 **TIPS:** QR-koden finnes på bakpanelet til Steam Mop.

REGISTRER KJØPET DITT

-  registeryourshark.eu
-  0800 000 9063
-  Skann QR-koden med en mobilenhet

ARKIVER DENNE INFORMASJONEN

Modellnummer: _____

Datokode: _____

Kjøpsdato (ta vare på kvitteringen): _____

Butikk for kjøp: _____

TEKNISKE SPESIFIKASJONER

Spenning: 220–240 V~, 50–60 Hz

Watt: 1050 W

Vannkapasitet: 375 ml

LES NØYE OG OPPBEVAR DEN FOR FREMTIDIG REFERANSE.

Denne bruksanvisningen er ment til å hjelpe deg med å få en fullstendig forståelse av din nye Steam Mop.

Hvis du har noen spørsmål, kan du ringe kundeservice på tlf. 0800 000 9063.

INNHold

Viktige sikkerhetsinstruksjoner	3
Bli kjent med din Steam Mop.	5
Montering av Steam Mop	6
Å bruke Steam Mop	7
Å rense med Steam Mop	10
Tilbehør	11
Vedlikehold av Steam Mop	12
Etterbruk og lagring	12
Feilsøkningsveiledning	13
Garant	i14

VIKTIGE SIKKERHETSINSTRUKSJONER

KUN TIL HUSHOLDNINGSBRUK

⚠ ADVARSEL

For å redusere risikoen for skader, brann, elektriske støt og skade på inventar som oppstår på grunn av feil bruk av apparatet, bør du merke deg følgende instruksjoner. Denne enheten inneholder elektriske koblinger og bevegelige deler som kan utgjøre en risiko for brukeren.

☹ FARE FOR SKÅLDING: DAMPEN SOM AVGIS FRA DAMPMOPPEN ER SVÆRT VARM OG KAN FORÅRSAKE SKÅLDING. UTVIS FORSIKTIGHET VED BRUK AV STEAM MOP.

- 1 Dette apparatet kan brukes av personer med reduserte fysiske, sensoriske eller mentale evner eller mangel på erfaring og kunnskap, hvis de har tilsyn eller gis veiledning om bruken av apparatet på en sikker måte og forstår de involverte farene. Barn skal ikke leke med apparatet.
- 2 Hold apparatet utilgjengelig for barn når den er tilkoblet eller kjøles ned.
- 3 Legg **ALDRI** Steam Mop over på siden eller rett dampen mot personer, kjæledyr eller planter når den er i bruk. Væske eller damp må ikke rettes mot utstyr som inneholder elektriske komponenter, slik som inne i ovner.
- 4 Påfyllingsåpningen skal ikke åpnes under bruk.
- 5 Systemet skal **KUN** brukes som for anviste formål.
- 6 **IKKE** bruk for å varme opp et rom.
- 7 **IKKE** bruk utendørs.
- 8 **IKKE** etterlat Steam Mop uten tilsyn når det er koblet til. Koble **ALLTID**

strømledningen fra stikkkontakten når den ikke er i bruk og før service.

- 9 **IKKE** la barn bruke dampmoppen. Vær ekstra oppmerksom når det brukes nær barn, kjæledyr eller planter.
- 10 Bruk **KUN** som beskrevet i denne bruksanvisningen.
- 11 Bruk **KUN** produsentens anbefalte tilbehør.
- 12 **IKKE** bruk apparatet med skadet ledning eller støpsel. Hvis ikke Steam Mop fungerer som den skal eller den har blitt mistet i gulvet, skadet, satt igjen utendørs eller blitt mistet i vann, må den returneres til SharkNinja Operating LLC for undersøkelse og reparasjon. Feil montering og reparasjon kan føre til fare for elektrisk støt eller skade når Steam Mop er i bruk.
- 13 For å beskytte mot faren for elektrisk støt, **IKKE** senk Steam Mop i vann eller annen væske.
- 14 **IKKE** håndter støpselet eller dampmoppen med våte hender eller betjen apparatet uten sko.
- 15 **IKKE** trekk i eller bær den etter strømledningen, bruk strømledningen som håndtak, lukk en dør over ledningen eller trekk ledningen rundt skarpe kanter eller hjørner. **IKKE** kjør Steam Mop over ledningen. Hold ledningen unna varme flater.

TA VARE PÅ DISSE INSTRUKSJONENE

LES NØYE FØR BRUK

- 16 **IKKE** koble fra ved å trekke i ledningen. Grip i støpselet for å koble fra, ikke ledningen. **IKKE** bruk skjøteledninger eller stikkontakter med utilstrekkelig strømkapasitet.
- 17 **IKKE** stikk noen objekter i dyseåpninger. Avbryt bruk hvis dampdysen er blokkert.
- 18 **IKKE** hold hender eller føtter under dampmoppen. Den blir svært varm.
- 19 Bruk **KUN** på flate, horisontale overflater. **IKKE** bruk på vegger, benker eller vinduer.
- 20 **IKKE** bruk på lær, vokspolerte møbler, syntetiske stoffer, fløyel eller andre delikate materialer som er sensitive for damp.
- 21 **IKKE** tilsett rengjøringsmidler, eddik, parfymmer, oljer eller andre kjemikalier i vannet som brukes i denne dampmoppen, det kan skade den eller gjøre den utrygg i bruk. Hvis du bor i et område med hardt vann, anbefaler vi at du bruker destillert vann i din Steam Mop.
- 22 **ALDRI** oppbevar eller forlat Steam Mop på ett sted med Dirt Grip™-puten festet, da dette kan skade overflater.
- 23 Før du fjerner Dirt Grip-puten, koble fra Steam Mop og la den avkjøles.
- 24 Koble fra Steam Mop før rengjøring. Bruk en tørr eller fuktig klut til å rengjøre utsiden. **IKKE** hell vann over eller bruk alkohol, bensin eller tynner på Steam Mop.
- 25 Vær spesielt forsiktig når Steam Mop brukes til å rengjøre trapper.
- 26 **ALDRI** bruk Steam Mop uten Dirt Grip-puten festet.
- 27 Hold arbeidsområdet ditt godt opplyst.
- 28 Oppbevar Steam Mop innendørs, på et kjølig og tørt sted.
- 29 **IKKE** bruk andre apparater på samme strømuttak (krets) som Steam Mop, dette for å unngå overbelastning.
- 30 For å unngå skåldingskader må Steam Mop **ALLTID** kobles fra og kjøles ned før du fjerner eller bytter hode, tilbehør eller Dirt Grip-puter.
- 31 Steam Mop er utformet for å rengjøre harde gulvflater som tåler høy varme. **Må IKKE** brukes på uforseglet tre eller uglasserte keramiske gulv. På overflater som har blitt behandlet med voks, og noen gulv som ikke har blitt vokset, kan glansen fjernes med varme og damp. Vi anbefaler at du tester et isolert område av overflaten som skal rengjøres før du fortsetter. Vi anbefaler også at du sjekker gulvprodusentens instruksjoner for bruk og pleie.

BLI KJENT MED DIN STEAM MOP

VELKOMMEN!

Gratulerer med kjøpet ditt. Bruk denne bruksanvisningen til å lære mer om funksjonene på din nye Steam Mop. Fra montering til bruk til vedlikehold, du finner alt her.

MERK: Når du setter sammen din Steam Mop kan det være litt vann i eller rundt vannbeholderen. Dette er fordi vi tester alle våre Steam Mopper nøye før du kjøper dem, slik at du får en Steam Mop av topp kvalitet.

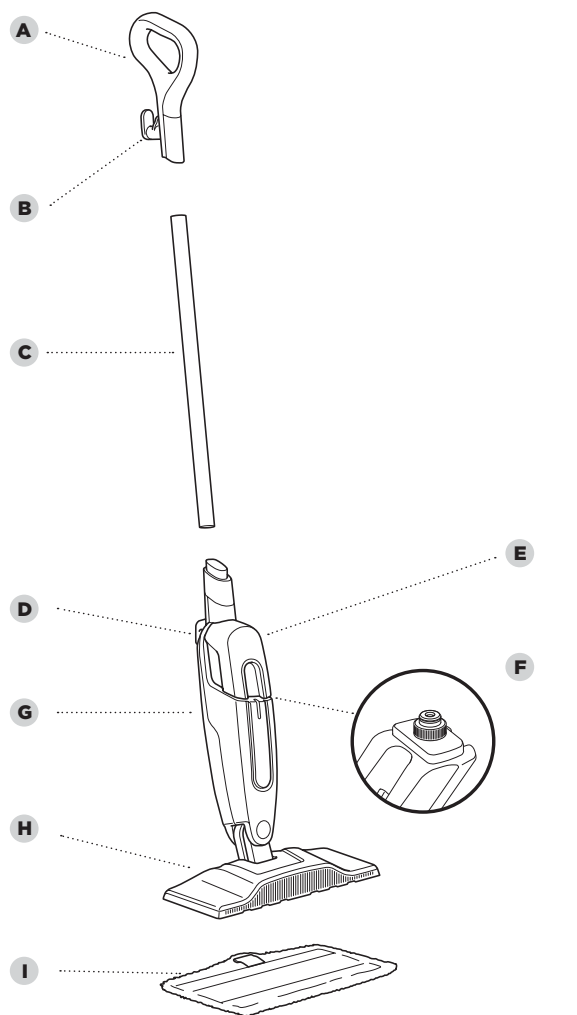

HOVEDENHET

- | | |
|--------------------------------|----------------------------|
| A Steam Mop-håndtak | F Vannbeholderhette |
| B Øvre ledning | G Steam Mop-skaft |
| C Stang | H Moppehode |
| D Nedre ledning | I Dirt Grip™-pute |
| E Avtagbar vannbeholder | |

SETTE SAMMEN STEAM MOP

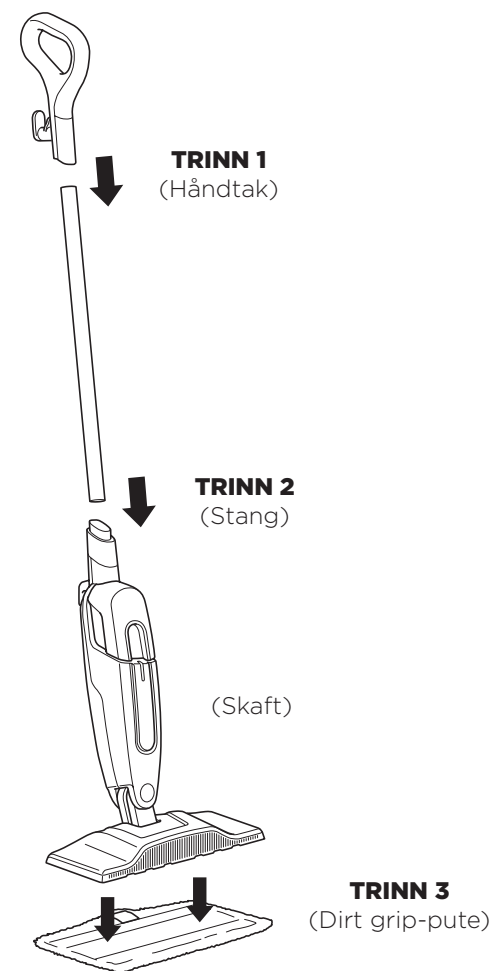

- 1** Juster håndtaket og stangen slik at pilene vender fremover. Sett den ene enden av stangen inn i håndtaket til den klikker på plass.
- 2** Juster den monterte stangen og skaftet slik at begge pilene vender fremover. Sett stangen inn i toppen av skaftet, skyv den inn til den klikker på plass.
- 3** Plasser Dirt Grip™-puten på gulvet med de hurtigfestende båndene vendt opp. Juster moppehodet rett over puten, og trykk den deretter ned på puten. De hurtigfestende båndene vil festes til moppehodet.

Å BRUKE STEAM MOP

★ **VIKTIG: IKKE** mopp lenge av gangen over ett lite område.

★ **VIKTIG:** Før du fyller opp tanken, må du kontrollere at Steam Mop ikke er koblet i stikkkontakten.

★ **VIKTIG:** Steam Mop må **ALDRI** brukes uten først å sette på en Dirt Grip™-pute og fylle tanken med vann.

MERK: Vi anbefaler at du bruker destillert vann for å forlenge levetiden til din Steam Mop.

MERK: Kost eller støvsug gulvene før du rengjør dem med Steam Mop.

MERK: Vent 2-3 minutter for at Steam Moppen skal kjøle seg ned før du fjerner Dirt Grip™-puten.

ALDRI legg dampmoppen med en fuktig eller våt Dirt Grip-pute på gulv over en lengre periode.

TRINN 1

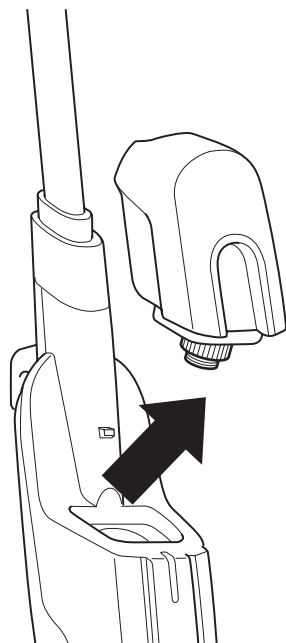

1 For å fjerne tanken, løft den opp og bort fra Steam Mop-skaftet. Før du fyller opp beholderen, må du kontrollere at Steam Mop ikke er koblet i stikkkontakten.

TRINN 2

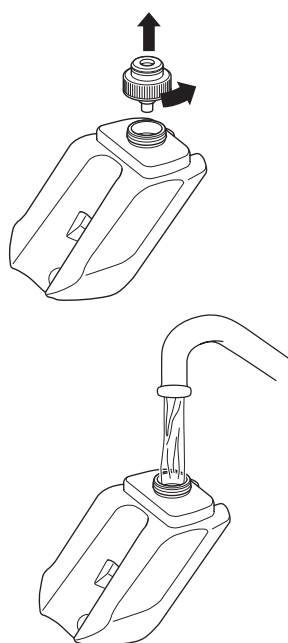

2 For å fjerne vannbeholderhetten, vri mot klokken. Fyll beholderen helt med destillert vann eller vann fra springen.

TRINN 3

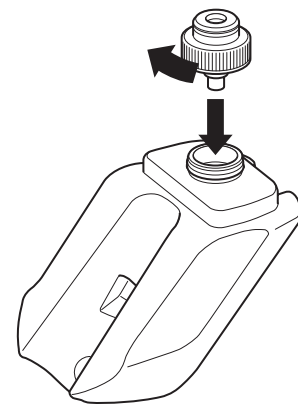

3 Sett lokket på vannbeholderen og skru med klokken for å forsegle.

TRINN 4

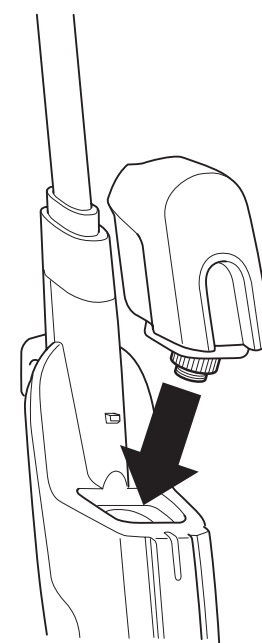

4 For å erstatte vannbeholderen, juster den slik at hetten vender nedover. Sett hetten inn i hullet i Steam Mop-skaftet og skyv beholderen ned til den klikker på plass.

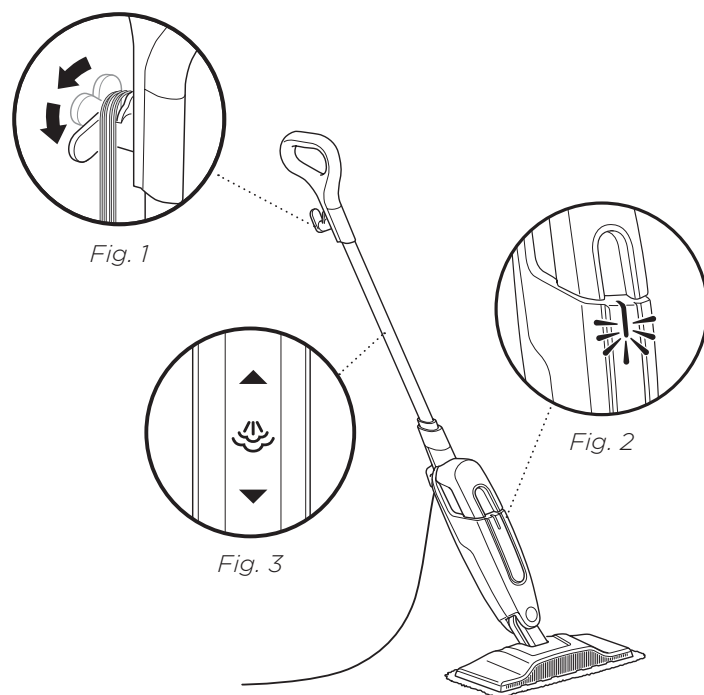

- 1** Rull ut ledningen helt ved å trekke og vri den hurtigutløsende ledningsholderen (Fig. 1). Når Steam Moppen er koblet til en stikkontakt, lyser strømlampen (fig. 2). Det tar ca. 30 sekunder før den varmes opp og dampen er klar for bruk.
- 2** Pump håndtaket noen ganger i en nedadgående bevegelse (Fig. 3). Denne pumpingen vil frigjøre damp og lar deg tilpasse mengden damp du vil ha. Mopp med en forover- og bakoverbevegelse. Den naturlige moppebevegelsen vil produsere damp.
- 3** Steam Mop slutter å produsere damp når vannbeholderen er tom. Før du fyller opp beholderen, må du kontrollere at Steam Mop ikke er koblet i stikkontakten. Følg instruksjonene for fylling av vannbeholderen på side 7-8.

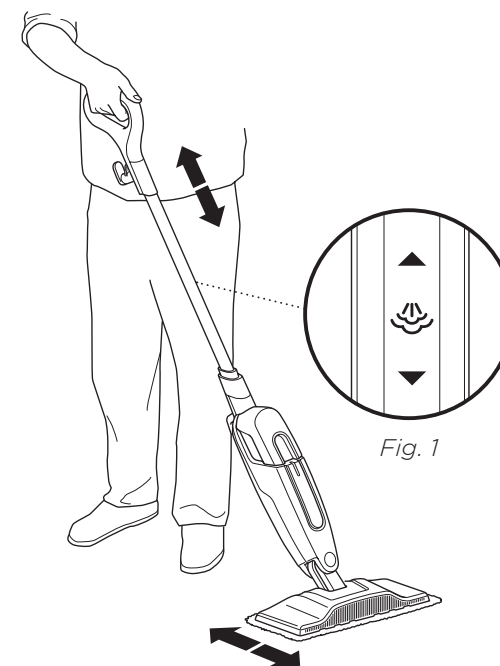

Å RENSE * MED STEAM MOP

- 1** Start med en ren pute.
- 2** Pump skaftet et par ganger i en nedadgående bevegelse (Fig. 1).
- 3** Begynn å mopp på en passende, forseglet, hardt underlagt med en forover- og bakoverbevegelse. Etter tre minutter er enheten klar til å brukes til rensing.
- 4** Ved å utføre en forover- og bakoverbevegelse, flytter du moppen over til området du ønsker å rens. Gjenta minst 15 ganger.

* Rensestudie ble utført under kontrollerte testforhold. Husholdningsforhold og -resultater kan variere.

TILBEHØR

Se emballasjen som viser utvalgte tilbehør som følger med modellen din.

Hvis du vil kjøpe ytterligere tilbehør, kan du gå inn på sharkaccessories.eu

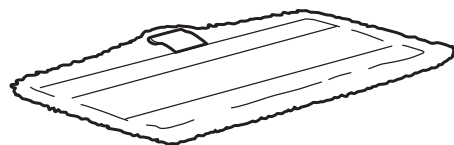

DIRT GRIP™ VASKBAR PUTE

Disse hurtigfestende, gjenbrukbare putene har superabsorberende mikrofiber for å låse inn fuktighet, smuss og skrubbe-materiale for å bryte opp vanskelige flekker.

VEDLIKEHOLD AV PUTENE

Vask Dirt Grip-putene separat i vaskemaskin med varmt vann med flytende vaskemiddel.

IKKE BRUK BLEKEMIDDEL, PULVERVASKEMIDDEL ELLER SKYLLEMIDDEL da disse kan skade eller etterlate et lag på Dirt Grip-putene som vil redusere putenes rengjørings- og absorberingsevne. Dirt Grip-putene bør lufttørkes eller tørkes i tørketrommel på lav temperatur, da dette vil forlenge levetiden på mikrofiberen.

Løse fibre kan antyde slitasje på mikrofiberstoffet.

IKKE dra i de løse fibrene da dette kan forårsake at vevstoffet rekkes opp. Bare klipp løse fibre med saks.

For best mulig rengjøringsresultat anbefaler vi at du skifter Dirt Grip-puter hver tredje til fjerde måned ved normalt bruk. Som med alle stoff, kan smusspartikler, fett, friksjon og gjentatt vasking forårsake at fibrene brytes ned og du kan merke en økning i kraften som trengs for å skyve eller trekke i dampmoppen.

VEDLIKEHOLD AV STEAM MOP

⚠ ADVARSEL: For å redusere risikoen for støt og utilsiktet bruk, må du koble fra enheten før service.

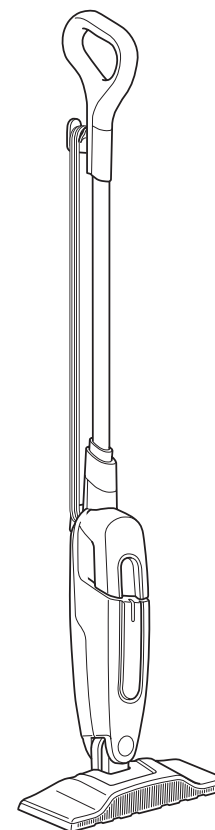

ETTERBRUK OG OPPBEVARING

- 1 Trekk ledningen ut av stikkkontakten og vikle ledningen rundt krokene. Lås Steam Moppen i en oppreist stående stilling ved å heve håndtaket til stangen står vinkelrett med bakken.
- 2 Etter rengjøring, vent to til tre minutter for å la Dirt Grip™ -puten avkjøles før du tar på den. Når den er kjølt ned, fjern puten fra moppehodet for å unngå skade på gulv. Fjern puten ved å tråkke på tappen og løfte av mopphodet, eller ved å trekke puten forsiktig ut av mopphodet.
- 3 Når enheten er låst i oppreist stående stilling, oppbevar den i et skap eller i hjørnet av et rom.

FEILSØKINGS VEILEDNING

⚠ ADVARSEL: For å redusere risikoen for støt og utilsiktet bruk, må du skru av strømmen og koble fra enheten før service.

Steam Mop vil ikke slå seg på.

- Steam Mop må kobles forsvarlig til et strømuttak.
- Kontroller sikringen eller strømbryteren.
- Hvis enheten fortsatt ikke fungerer, ring oss på: 0800 000 9063.

Steam Mop vil ikke lage damp.

- Pass på at det er vann i beholderen. For å fylle vann, følg instruksjonene på side 7 og 8.
- Hvis vannbeholderen er full, må du klargjøre moppen ved å pumpe håndtaket i nedadgående bevegelse noen ganger for å slippe ut damp.

Steam Mop etterlater vann på gulvet.

- **IKKE** etterlat Steam Mop på gulvet med fuktig eller våt rengjøringspute.
- Hvis du bruker springvann, anbefaler vi at du bytter til destillert vann.
- Pass på at lokket sitter skikkelig på vannbeholderen.

Steam Mop etterlot en hvit flekk på gulvet.

- **IKKE** etterlat Steam Mop på gulvet med fuktig eller våt rengjøringspute.
- Har du hardt vann? Hvis du har det kan det være lurt å bytte til destillert vann.

Gulvene er uklare, stripete eller flekkete etter damping.

- Dirt Grip™-puten kan være skitten. Bytt til en ny pute.
- Hvis du vasket puten med vaskepulver kan puten ha rester av vaskemiddelet på seg. Vask det igjen med flytende vaskemiddel.
- Hvis du rengjør i et kjøkkenområde hvor det kan være opphopning av fett, bruk et avfettingsmiddel, for eksempel en allsidig rengjøringsmiddel eller såpe og papirhåndklær for å rengjøre området først.
- Du har kanskje forlatt moppen på samme sted for lenge.
- Har du hardt vann? Hvis du har det kan det være lurt å bytte til destillert vann.
- Dette kan være igjen fra tidligere rengjøringsmidler som har vært brukt på gulvflaten. Rengjør med Steam Mop noen ganger til og se om gjenværende uklarhet er fjernet.

Steam Mop er vanskelig å dytte.

- Forsikre deg om at Dirt Grip-puten er ordentlig festet.

TO (2) ÅRS BEGRENSET GARANTI

Når du kjøper et produkt i Norge som forbruker får du visse lovmessige rettigheter når det gjelder produktets kvalitet (dine «lovfestede rettigheter»). Du kan håndheve disse lovmessige rettighetene overfor forhandleren din. Hos Shark har vi så stor tiltro til kvaliteten på våre produkter ("Produktene") at vi gir deg en ekstra produsentgaranti for batterier på opptil to år. Denne garantien gjelder kun dersom produktet er kjøpt som nytt og ubrukt. Disse vilkårene og betingelsene gjelder kun for garantiene våre – dine lovfestede rettigheter som kjøper påvirkes ikke. Vær oppmerksom på at 2-års garantien er tilgjengelig i alle EU-land og i Storbritannia, dersom landet ikke lenger er et EU-land under garantiperioden.

Vilkårene nedenfor beskriver forutsetningene for og omfanget av garantiene våre, som ytes av SharkNinja Germany GmbH, Kurt-Blaum-Platz 8, 63450 Hanau (Tyskland) ("oss", "vår" eller "vi"). De påvirker ikke dine lovfestede rettigheter eller forhandlerens forpliktelser og din kontrakt med dem. Det samme gjelder hvis du har kjøpt produktet direkte fra Shark.

Shark®-garantier

Et husholdningsapparat som en dampmopp utgjør en betydelig investering. Din nye maskin må fungere riktig så lenge som mulig. Garantien den kommer med er en viktig faktor – og viser hvor stor tillit produsenten har til produktet sitt og sin produksjonskvalitet.

Du finner online-støtte på www.sharkclean.eu.

Hvordan registrerer jeg garantien min?

Du kan registrere garantien din på nettet innen 28 dager etter kjøpet. For å spare tid trenger du følgende informasjon om maskinen:

- Modellnr.
- Serienummer (kun hvis det er tilgjengelig)
- Kjøpsdato for produktet (kvittering eller følgeseddel)

For å registrere online, gå til www.sharkclean.eu

VIKTIG

- Garantien dekker produktet ditt i 2 år og starter fra kjøpsdatoen.
- Ta vare på kvitteringen. Hvis du må benytte deg av garantien, trenger vi kvitteringen for å bekrefte at informasjonen du har oppgitt til oss er korrekt. Hvis du ikke kan fremlegge en gyldig kvittering vil det føre til at garantien blir ugyldig.

Hva er fordelene ved å registrere garantien min?

Når du registrerer garantien din, kan du velge å motta vårt nyhetsbrev med tips, råd og konkurranser. Få med deg siste nytt om Shark-teknologi og lanseringer. Hvis du registrerer garantien på nettet, får du umiddelbart bekreftelse på at vi har mottatt informasjonen din.

Nærmere informasjon om våre retningslinjer om personvern finner du på www.sharkclean.eu

Hvor lenge er det garanti på produktene våre?

Vår tillit til vår design og kvalitetskontroll betyr at det nye produktet ditt er garantert i til sammen to år.

Hva dekkes av garantien?

Reparasjon eller erstatning (etter Sharks skjønn) av produktet ditt, inkludert alle deler og arbeidskostnader i tilfelle defekt på design, materialer og utførelse (inkludert transport- og forsendelseskostnader). Garantien vår gis i tillegg til dine lovfestede rettigheter som forbruker.

Hva dekkes ikke av garantien?

- Blokkeringer – mer informasjon om hvordan du fjerner blokkeringer i din dampmopp finner du i håndboken.
- Normal slitasje.
- Utilsiktet skade, feil forårsaket av uaktsom bruk eller vedlikehold, feilaktig bruk, forsømmelse, uforsiktig bruk eller all annen håndtering av dampmoppen som ikke er i samsvar med Shark® sin håndbok som fulgte med maskinen din.
- Bruk av dampmoppen til alt annet enn normale husholdningsformål.
- Bruk av deler som ikke er satt sammen eller montert i henhold til håndboken.
- Bruk av deler eller tilbehør som ikke er originale Shark®-komponenter.
- Feilaktig montering (unntatt når monteringen ble utført av Shark®).
- Reparasjoner og endringer utført av andre enn Shark eller deres representanter.

Hva skjer når garantien min utløper?

Shark designer ikke produkter for at de skal vare i en begrenset tidsperiode. Vi forstår at våre kunder kan ønske å reparere dampmoppen sin etter at garantien er utløpt. I slike tilfeller ber vi deg om å du finner online-støtte på www.sharkclean.eu

Hvor kan jeg kjøpe originale Shark-reservedeler og -tilbehør?

De samme ingeniørene som har utviklet Shark-dampmoppen har også utviklet utvalget av Sharks reservedeler og tilbehør. Du finner et komplett utvalg av reservedeler fra Shark og tilbehør for alle Shark-maskiner på www.sharkclean.eu.



Husk at bruk av reservedeler som ikke er fra Shark kan føre til at produksjonsgarantien din blir ugyldig. Dine lovbestede rettigheter påvirkes ikke.

KIITOS,
että ostit höyrymopin.



 **VINKKI:** QR-koodi on höyrymopin takapaneelissa.

REKISTERÖI LAITTEESI

-  registeryourshark.eu
-  0800 000 9063
-  Skannaa QR-koodi mobiililaitteella

MERKITSE MUISTIIN SEURAAVAT TIEDOT

Mallinumero: _____

Päivämääräkoodi: _____

Ostopäivä (säilytä kuitti): _____

Ostoliike: _____

TEKNISET TIEDOT

Jännite: 220–240 V~, 50–60 Hz

Wattit: 1 050 W

Vesisäiliön tilavuus: _____ 375 ml

LUE OPAS HUOLELLISESTI JA SÄILYTÄ SE TULEVAA TARVETTA VARTEN.

Tämän käyttöoppaan tarkoitus on auttaa sinua ymmärtämään täysin uuden höyrymoppisi toimintaa.

Jos sinulla on kysyttävää, soita asiakaspalveluun numeroon 0800 000 9063.

SISÄLTÖ

Tärkeitä turvallisuusohjeita	3
Höyrymoppiin tutustuminen	5
Höyrymopin kokoaminen	6
Höyrymopin käyttö	7
Desinfiointi höyrymopin avulla	10
Varusteet	11
Höyrymopin huolto	12
Toimenpiteet käytön jälkeen ja laitteen säilytys ¹²	
Vianmääritysopas	13
Takuu	14

TÄRKEITÄ TURVALLISUUSOHJEITA

VAIN KOTITALOUSKÄYTTÖÖN

VAROITUS

Noudata seuraavia ohjeita huolellisesti laitteen asiattomasta käytöstä johtuvan vamman, tulipalon, sähköiskun tai omaisuusvahingon vaaran vähentämiseksi. Tässä laitteessa on sähköliitännät ja liikkuvia osia, joista voi aiheutua vaara käyttäjälle.

PALOVAMMOJEN VAARA: HÖYRYMOPISTA LÄHTEVÄ HÖYRY ON ERITTÄIN KUUMAA JA SAATTAA AIHEUTTAA PALOVAMMOJA. HÖYRYMOPIA KÄYTETTÄESSÄ ON NOUDATETTAVA VAROVAISUUTTA.

- Laitetta voivat käyttää henkilöt, joiden fyysinen, sensorinen tai henkinen toimintakyky on rajoittunut tai joilla ei ole kokemusta tai tietoa laitteen käytöstä, jos heitä valvotaan tai heille annetaan ohjeita laitteen turvalliseen käyttöön liittyen ja he ymmärtävät sen käyttöön liittyvät vaarat. Lapset eivät saa leikkiä tällä laitteella.
- Pidä laite poissa lasten ulottuvilta, kun virta on päällä tai se on jäähtymässä.
- Höyrymoppia käytettäessä sitä ei saa **KOSKAAN** kääntää kyljelleen eikä höyryä saa koskaan suunnata ihmisiä, lemmikkieläimiä tai kasveja kohti. Nestettä tai höyryä ei saa suunnata kohti sähkökomponentteja sisältäviä laitteita, kuten uunin sisälle.
- Täyttöaukkoa ei saa avata käytön aikana.
- Laitetta tulee käyttää **VAIN** sen käyttötarkoituksen mukaisesti.
- ÄLÄ** käytä huoneen lämmittämiseen.
- EI SAA** käyttää ulkona.

- ÄLÄ** jätä höyrymoppia ilman valvontaa, kun se on kytketty pistorasiaan. Irrota virtajohto **AINA** pistorasiasta, kun et käytä laitetta sekä ennen huoltoa.
- Lapset EIVÄT SAA** käyttää laitetta. Ole erittäin varovainen, kun käytät laitetta lasten, lemmikkieläinten tai kasvien lähellä.
- Käytä laitetta **AINOASTAAN** tämän käyttöoppaan ohjeiden mukaisesti.
- AINOASTAAN** valmistajan suosittelemia lisävarusteita saa käyttää.
- Laitetta EI SAA** käyttää, jos virtajohto tai pistoke on vioittunut. Jos höyrymoppi ei toimi niin kuin sen pitäisi tai se on pudonnut, vahingoittunut, jätetty ulos tai kastunut vedestä, palauta se SharkNinja Operating LLC -yhtiölle tarkastusta ja korjausta varten. Väärin suoritettu kokoaminen tai huolto saattaa aiheuttaa sähköiskun tai henkilövamman höyrymoppia käytettäessä.
- Höyrymoppia **EI SAA** upottaa veteen tai muuhun nesteeseen. Tällainen aiheuttaa sähköiskun vaaran.
- Pistoketta tai höyrymoppia EI SAA** käsitellä märin käsin eikä laitetta saa käyttää ilman kenkiä.
- ON KIELLETTYÄ** siirtää laitetta vetämällä virtajohdosta, käyttää johtoa kädensijana, jättää johto oven väliin tai vetää johtoa terävien reunojen tai kulmien päältä. **Höyrymoppia EI SAA** kuljettaa johdon päältä. Virtajohto ei saa joutua kosketuksiin kuumien pintojen kanssa.

SÄILYÄ NÄMÄ OHJEET

LUE HUOLELLISESTI LÄPI ENNEN KÄYTTÖÄ

- Pistoketta EI SAA** irrottaa pistorasiasta virtajohdosta vetämällä. Pistoke tulee irrottaa pistorasiasta tarttumalla pistokkeeseen, ei virtajohtoon. Kuormituskyvyltään riittämättömiä jatkojohtoja tai pistorasioita EI SAA käyttää.
- Höyrysuutinaukkoihin EI SAA** työntää esineitä. Käyttö on keskeytettävä, mikäli höyrysuutin tukkeutuu.
- Käsiä tai jalkoja EI SAA** laittaa höyrymopin alle. Laite kuumenee erittäin paljon.
- Laitetta saa käyttää **AINOASTAAN** tasaisilla ja vaakasuorilla pinnoilla. **Laitetta EI SAA** käyttää seiniin, työtasoihin tai ikkunoihin.
- Laitetta EI SAA** käyttää nahkapinnoilla eikä vahalla kiillotettujen huonekalujen, keinokuitujen, sametin tai muiden arkojen tai höyrylle herkkien materiaalien puhdistamiseen.
- Höyrymopissa käytettävään veteen EI SAA** lisätä puhdistusaineita, etikkaa, tuoksuja, öljyjä tai muita kemikaaleja, sillä ne saattavat vahingoittaa laitetta tai vaarantaa sen käyttöturvallisuuden. Jos alueen vesi on kovaa, suosittelemme käyttämään höyrymopissa tislattua vettä.
- ÄLÄ KOSKAAN** säilytä höyrymoppia tai jätä sitä yhteen kohtaan Dirt Grip™ -liina kiinnitettynä, sillä se saattaa vaurioittaa pintoja.
- Ennen kuin irrotat Dirt Grip -liinan, irrota höyrymoppi pistorasiasta ja anna sen jäähtyä.
- Irrota höyrymoppi pistorasiasta ennen puhdistusta. Puhdista laite ulkopuolelta kuivalla tai kostealla liinalla. **Höyrymopin päälle EI SAA** kaataa vettä, eikä sen puhdistuksessa tule käyttää alkoholia, bensiiniä tai maalinhennusainetta.
- Erityistä varovaisuutta tulee noudattaa käytettäessä laitetta portaiden puhdistukseen.
- Höyrymoppia ei tule KOSKAAN** käyttää, ellei siihen ole kiinnitetty Dirt Grip -liinaa.
- Työskentelyalueen tulee olla hyvin valaistu.
- Höyrymoppi tulee säilyttää sisätiloissa viileässä ja kuivassa paikassa.
- Muita laitteita **EI SAA** kytkeä samaan pistorasiaan (virtapiiriin) höyrymopin kanssa, jotta virtapiiri ei ylikuormitu.
- Palovammojen välttämiseksi höyrymoppi on **AINA** irrotettava pistorasiasta ja annettava sen jäähtyä ennen mopin päiden, lisävarusteiden tai Dirt Grip -liinojen irrottamista.
- Höyrymoppi on tarkoitettu korkeaa lämpötilaa kestävien kovien lattiapintojen puhdistukseen. **Laitetta EI SAA** käyttää tiivistämättömien puulattioiden tai lasittamattomien laattalattioiden puhdistukseen. Lämpö ja höyry saattavat heikentää vahattujen pintojen ja joidenkin vahaamattomien lattiapintojen kiiltoa. Suosittelemme laitteen kokeilemista pienelle alueelle ennen puhdistuksen aloittamista. Suosittelemme myös lukemaan lattian valmistajan antamat käyttö- ja huolto-ohjeet.

HÖYRYMOPPIIN TUTUSTUMINEN

TERVETULOA!

Onneksi olkoon hankinnastasi. Tämä käyttöopas sisältää tietoa uuden höyrymoppisi upeista ominaisuuksista. Kokoamisesta käyttöön ja kunnossapitoon – kaikki tiedot löytyvät täältä.

HUOMAUTUS: Kun höyrymoppia kootaan, vesisäiliössä tai sen ympärillä saattaa olla vähän vettä. Tämä johtuu siitä, että testaamme kaikki höyrymopit perusteellisesti ennen kuin ne lähtevät kauppoihin. Näin ollen voit olla varma hankkimasi höyrymopin korkealaatuisuudesta.

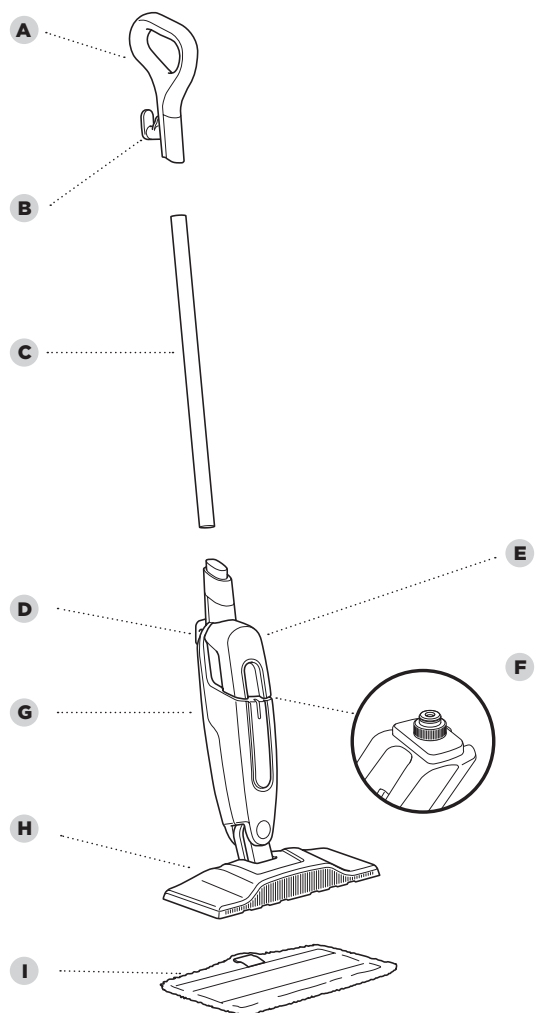

PERUSYKSIKKÖ

- | | |
|----------------------------------|-----------------------------|
| A Höyrymopin kädensija | F Vesisäiliön korkki |
| B Ylempi johdon kiinnitys | G Höyrymopin runko |
| C Varsi | H Höyrypää |
| D Alempi johdon kiinnitys | I Dirt Grip™ -liina |
| E Irrotettava vesisäiliö | |

HÖYRYMOPIN KOKOAMINEN

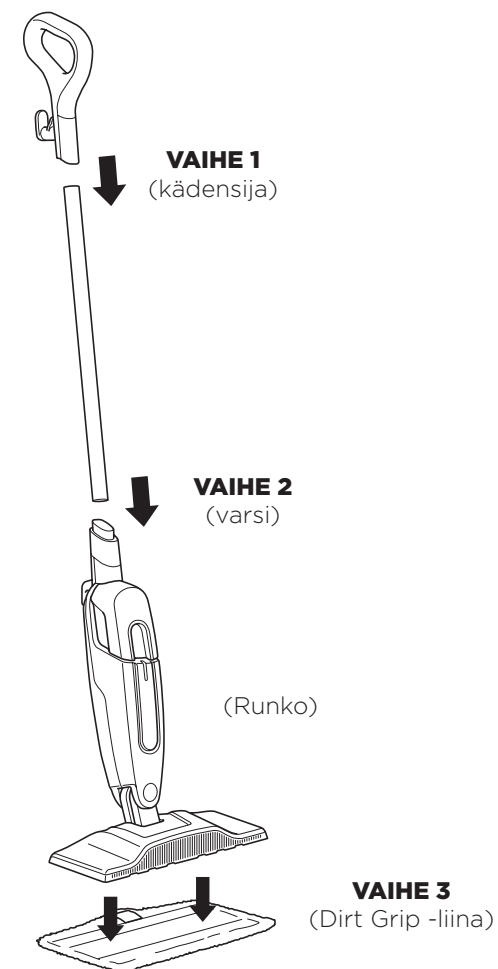

- 1** Aseta mopin kädensija ja varsi siten, että niiden sisällä olevat nuolisymbolit osoittavat eteenpäin. Aseta varren jompikumpi pää kädensijaan siten, että se napsahtaa tukevasti paikalleen.
- 2** Aseta koottu höyrymopin varsi ja höyrymopin runko siten, että molempien nuolisymbolit osoittavat eteenpäin. Aseta varsi mopin rungon yläosaan liu'uttaen sitä, kunnes se napsahtaa paikalleen.
- 3** Aseta Dirt Grip™ -puhdistusliina lattialle pikakiinnitysnauhat ylöspäin. Aseta moppipää suoraan liinan yläpuolelle ja paina sitten moppipää alas liinan päälle. Pikakiinnitysnauhat kiinnittävät liinan moppipäähän.

HÖYRYMOPIN KÄYTTÖ

★ **TÄRKEÄÄ:** MITÄÄN YKSITTÄISTÄ ALUETTA EI SAA hangata pitkään.

★ **TÄRKEÄÄ:** Ennen kuin täytät säiliön, varmista, että höyrymoppi on irrotettu pistorasiasta.

★ **TÄRKEÄÄ:** Höyrymoppia EI SAA käyttää, jollei siihen ole ensin kiinnitetty Dirt Grip™ -liinaa ja jollei säiliöön ole lisätty vettä.

HUOMAUTUS:

Suosittelemme tislattun veden käyttöä höyrymopin käyttöänsä pidentämiseksi.

HUOMAUTUS:

Lattiat tulee lakaista tai imuroida ennen niiden puhdistamista höyrymopilla.

HUOMAUTUS:

Anna höyrymopin jäähtyä 2-3 minuuttia ennen Dirt Grip -puhdistusliinan irrottamista. **KOSTEALLA TAI MÄRÄLLÄ DIRT GRIP -LIINALLA VARUSTETTUA HÖYRYMOPPIA EI SAA** koskaan jättää millekään lattiapinnalle pitkäksi aikaa.

VAIHE 1

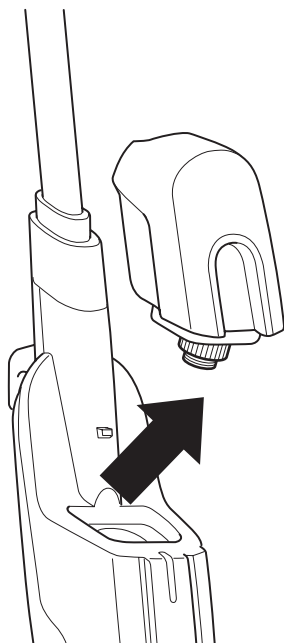

- 1 Irrota säiliö nostamalla se ylös ja irti höyrymopin rungosta. Muista irrottaa höyrymoppi pistorasiasta ennen vesisäiliön irrottamista.

VAIHE 2

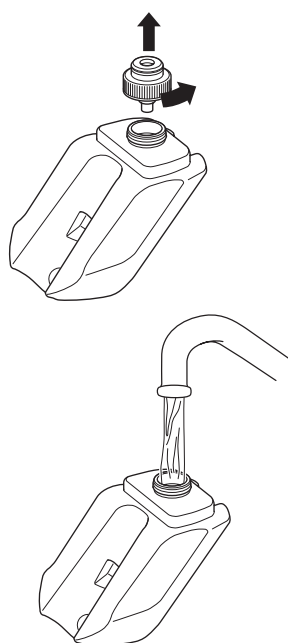

- 2 Irrota vesisäiliön korkki kiertämällä sitä vastapäivään. Täytä säiliö kokonaan tislatulla tai hanavedellä.

VAIHE 3

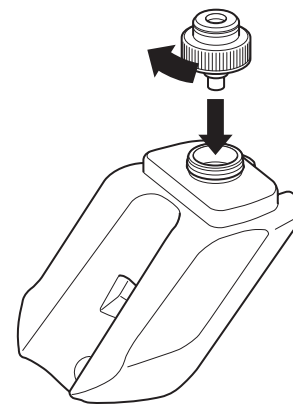

- 3 Aseta vesisäiliön korkki paikalleen ja sulje se tiiviisti vastapäivään kiertämällä.

VAIHE 4

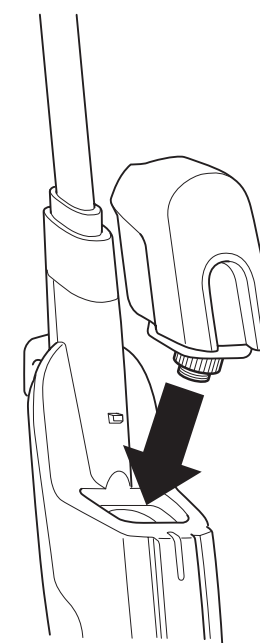

- 4 Aseta vesisäiliö paikalleen korkki alaspäin. Aseta korkki höyrymopin rungossa olevaan reikään ja laske säiliötä alemmas, kunnes se napsahtaa tukevasti paikalleen.

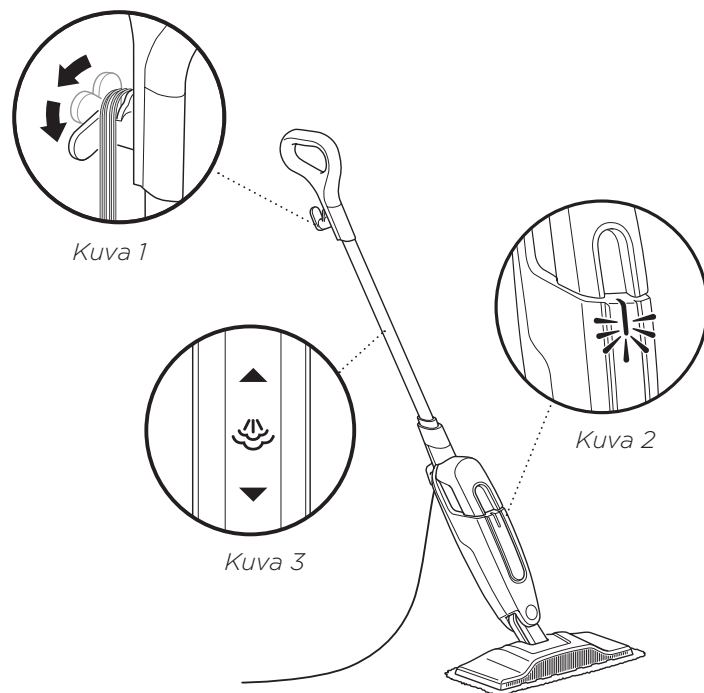

- 1** Kelaat virtajohto kokonaan auki vetämällä ja kiertämällä virtajohdon pikavapautinta (kuva 1). Kun höyrymoppi on kytkettynä pistorasiaan, virran merkkivalo palaa (kuva 2). Höyrymoppi lämpenee noin 30 sekunnin kuluttua. Höyry on sen jälkeen valmis käyttöön.
- 2** Pumppaa kädensijaa muutamia kertoja alaspäin suuntautuvalla liikkeellä (kuva 3). Tällä pumppauksella vapautuu mopatessasi höyryä, ja sen avulla voit säätää höyrymäärän sopivaksi. Moppaus tulee aloittaa edestakaisella liikkeellä. Luonnollinen moppausliike vapauttaa höyryä.
- 3** Kun vesisäiliö on tyhjä, höyrymopin höyrymuodostus loppuu. Muista irrottaa höyrymoppi pistorasiasta ennen vesisäiliön täyttämistä. Noudata sivuilla 7-8 olevia vesisäiliön täyttöohjeita.

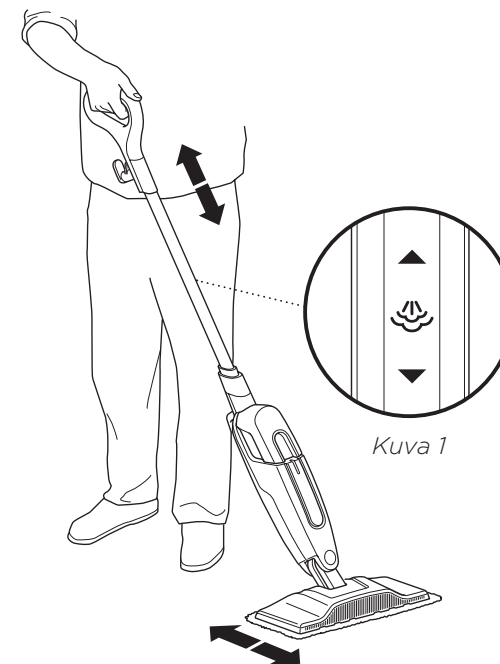

DESINFIOINTI* HÖYRYMOPILLA

- 1** Aloita puhtaalla liinalla.
- 2** Pumppaa kädensijaa muutaman kerran alaspäin suuntautuvalla liikkeellä (kuva 1).
- 3** Aloita moppaaminen asianmukaisesti tiivistetyllä kovalla lattiapinnalla edestakaisella liikkeellä. Kolmen minuutin kuluttua laitteesi on valmis puhdistuskäyttöön.
- 4** Liikuta laitetta edestakaisella liikkeellä sen alueen päällä, jota yrität puhdistaa. Toista vähintään 15 kertaa.

*Puhdistustestit on suoritettu valvotuissa testiolosuhteissa. Kotitalouskäytön olosuhteet ja niissä saatavat tulokset saattavat vaihdella.

LISÄVARUSTEET

Katso pakkausta, jossa näkyvät valikoidut lisävarusteet, jotka sisältyvät hankkimasi tuotteen toimitukseen.

Ostaaksesi muita lisävarusteita vieraile osoitteessa sharkaccessories.eu

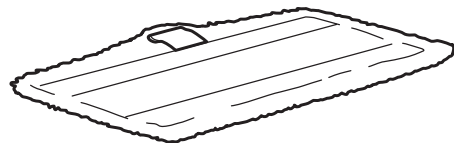

PESTÄVÄ DIRT GRIP™ -LIINA

Nämä helposti kiinnitettävät, uudelleenkäytettävät liinat on valmistettu erittäin imukykyisestä mikrokuidusta, joka lukitsee kosteuden ja lian sisäänsä, sekä hankausmateriaalista, joka irrottaa vaikeat, pinttyneet tahrat.

LIINAN HOITO-OHJEET

Dirt Grip -puhdistusliinat tulee pestä koneessa lämpimässä vedessä ja erillään muusta pyykistä. Käytä nestemäistä pesuainetta.

VALKAISUAINETA, PESUPULVERIA tai HUUHTELUAINETA EI SAA KOSKAAN KÄYTTÄÄ - ne saattavat vahingoittaa Dirt Grip -puhdistusliinoja tai jättää niihin liinojen puhdistus- ja imukykyä heikentäviä jäämiä. Dirt Grip -liinat tulee kuivattaa pyykkinarulla tai matalatehoisella linkouksella, sillä tämä pidentää mikrokuitukankaan ikää.

Irralliset kuidut saattavat olla osoitus mikrokuitukankaan kulumisesta. **ÄLÄ** vedä irronneista kuiduista - se saattaa aiheuttaa kankaan purkautumisen. Irralliset kuidut tulee ainoastaan leikata pois saksilla.

Parhaan puhdistustuloksen saavuttamiseksi Dirt Grip -liinoja suositellaan vaihdettaviksi 3-4 kuukauden välein normaalissa käytössä. Kuten kaikille kankaille käy, likahiukkaset, rasva, hankaaminen ja toistuva pesu saattavat aiheuttaa kuitujen rikkoutumisen. Tällöin höyrymopin vetämiseen tai työntämiseen saatetaan tarvita enemmän voimaa.

HÖYRYMOPIN HOITO

VAROITUS:
Sähköiskuvaaran ja tahattoman käynnistykseen välttämiseksi laite tulee irrottaa virtalähteestä ennen huoltoa.

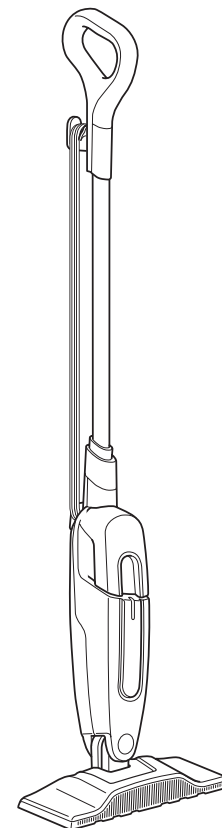

TOIMENPITEET KÄYTÖN JÄLKEEN JA LAITTEEN SÄILYTYS

- 1** Irrota johto pistorasiasta ja kääri se johtokoukkujen ympärille. Lukitse höyrymoppi pystyasentoon nostamalla kädensijaa, kunnes varsi on suorassa kulmassa lattiaan nähden.
- 2** Odota puhdistuksen jälkeen 2-3 minuuttia, jotta Dirt Grip™ -liina ehtii jäähtyä ennen siihen koskemista. Kun se on jäähtynyt, irrota se moppipäästä lattioiden vaurioitumisen välttämiseksi. Irrota korkki pitämällä liinaa jalalla ja nostamalla moppipää paikaltaan tai vetämällä liina varovasti irti moppipäästä.
- 3** Kun laite on lukittu pystyasentoon, laita se säilytykseen kaappiin tai huoneen nurkkaan.

VIANMÄÄRITYSOPAS

VAROITUS: Sähköiskuvaaran ja tahattoman käynnistuksen välttämiseksi laite tulee sammuttaa ja se tulee irrottaa virtalähteestä ennen vianmäärittystä.

Höyrymoppi ei käynnisty.

- Höyrymopin virtajohdon pistoke on kytkettävä kunnolla pistorasiaan.
- Tarkista sulake tai suojakatkaisin.
- Jos laite ei vielääkään toimi, soita meille numeroon 0800 000 9063.

Höyrymoppi ei muodosta höyryä.

- Varmista, että vesisäiliössä on vettä. Lisää vettä sivujen 7–8 ohjeiden mukaan.
- Jos vesisäiliö on täynnä, viritä pumppu pumppaamalla kädensijasta alaspäin suuntautuvien liikkein muutamia kertoja vapauttaaksesi höyryä.

Höyrymopista jää vettä lattialle.

- **ÄLÄ** jätä höyrymoppia lattialle kostealla tai märällä puhdistusliinalla varustettuna.
- Jos käytät vesijohtovettä, suosittelemme vaihtamista tislattuun veteen.
- Varmista, että vesisäiliön korkki on kunnolla kiinni.

Höyrymoppi jätti lattiaan valkoisen läikän.

- **ÄLÄ** jätä höyrymoppia lattialle kostealla tai märällä puhdistusliinalla varustettuna.
- Onko vetenne kovaa? Jos on, kannattaa vaihtaa tislattuun veteen.

Lattiassa on läiskiä, raitoja tai tahroja höyrypuhdistuksen jälkeen.

- Dirt Grip™ -liina saattaa olla likainen. Vaihda liina uuteen.
- Jos olet pessyt liinan pesujauheella, liinaan on saattanut jäädä pesuainejäämiä. Pese se uudelleen nestemäisellä pesuaineella.
- Jos siivoat keittiöaluetta, jolle on voinut kertyä rasvaa, käytä alueen puhdistukseen ensin rasvanpoistoainetta, kuten yleispuhdistusainetta tai tiskiainetta, ja paperipyyhkeitä.
- Olet saattanut jättää mopin samaan kohtaan liian pitkäksi ajaksi.
- Onko vetenne kovaa? Jos on, kannattaa vaihtaa tislattuun veteen.
- Se saattaa olla jäymää lattiapintaan aiemmin käytetyistä pesuaineista. Puhdistaa höyrymopilla vielä muutaman kerran ja katso, poistuuko jäljelle jäänyt sameus.

Höyrymoppia on vaikea työntää.

- Varmista, että Dirt Grip -liina on kiinnitetty kunnolla.

KAHDEN (2) VUODEN RAJOITETTU TAKUU

Kun ostat tuotteen Suomi kuluttajana, sinulla on laitteen laatua koskevat lailliset oikeudet ("lakisääteiset oikeudet"). Voit käyttää näitä lakisääteisiä oikeuksia jälleenympyyjää vastaan. Me Sharkilla olemme kuitenkin niin vakuuttuneita tuotteidemme ("tuotteet") laadusta, että myönnämme niille valmistajan takuun jopa kahden vuoden ajalle. Tämä takuu koskee tuotetta ainoastaan silloin, jos se on ostettu uutena ja käyttämättömänä. Nämä ehdot koskevat vain meidän takuitamme, eivätkä ne vaikuta lakisääteisiin oikeuksiisi ostajana. Huomaa, että kahden vuoden takuu on saatavissa kaikissa EU-maissa ja Iossa-Britanniassa, jos se lakkaa olemasta EU-maa takuuajana.

Alla olevat ehdot kuvaavat takuumme edellytyksiä ja soveltamisaluetta. Takuun myöntää SharkNinja Germany GmbH, Kurt-Blaum-Platz 8, 63450 Hanau (Saksa) ("me", "meidän" jne.). Ne eivät vaikuta lakisääteisiin oikeuksiisi tai jälleenympyyjää velvollisuuksiin eivätkä jälleenympyyjän kanssa solmimaasi sopimukseen. Näin on myös, jos olet ostanut tuotteen suoraan Sharkilta.

Shark®-takuun sisältö

Höyrymopin kaltainen kodinkone on huomattava sijoitus. Uuden laitteesi on toimittava kunnolla mahdollisimman kauan. Kodinkoneelle myönnettävä takuu on huomionarvoinen asia, ja se kertoo valmistajan luottamuksesta omaan tuotteeseensa ja valmistuksen laatuun.

Asiakaspalvelumme (puh. 0800 000 9063) on avoinna klo 9–18 maanantaista perjantaihin. Puhelut ovat maksuttomia, ja Sharkin edustaja vastaa puheluun heti. Asiakastukea on saatavana myös verkon kautta osoitteessa www.sharkclean.eu

Miten rekisteröin takuun?

Voit rekisteröidä takuun verkossa 28 päivän kuluessa tuotteen ostamisesta. Tarvitset seuraavat tiedot laitteestasi:

- Mallinro
- Sarjanumero (vain, jos saatavilla)
- Tuotteen ostopäivämäärä (kuitista tai lähetysilmoituksesta)

Takuu voidaan rekisteröidä verkossa sivustolla www.sharkclean.eu

TÄRKEÄÄ

- Takuu on voimassa ensimmäiset 2 vuotta tuotteen ostospäivästä alkaen.
- Säilytä kuitti koko takuuajan. Mikäli sinun täytyy hyödyntää takuuta, tarvitsemme kuitin tarkistaaksemme, että antamasi tiedot ovat oikein. Kelpuutetun kuitin puuttuminen mitätöi takuun.

Mitä etua on takuun rekisteröinnistä?

Kun rekisteröit takuun, voit valita, haluatko vastaanottaa vinkkejä, neuvoja ja kilpailuita sisältävän uutiskirjeemme. Kuulet myös viimeisimmät uutiset Sharkin teknikoista ja tuotelansseerauksista. Rekisteröidessäsi takuun verkossa saat heti vahvistuksen tietojesi vastaanottamisesta.

Lisätietoja tietosuojalausekkeestamme saat osoitteesta www.sharkclean.eu

Kuinka pitkä takuu tuotteilla on?

Koska luotamme suunnitteluumme ja laadunvalvontaamme, myönnämme tuotteellesi kaikkiaan kahden vuoden takuun.

Mitä takuu kattaa?

Tuotteen korjaus ja vaihto (Sharkin päätöksellä), mukaan lukien kaikki osat ja työ, mikäli tuotteessa on valmistus- tai materiaalivikoja (toimitus- ja lähetyskulut mukaan lukien). Takuumme on lisäys kuluttajan lakisääteisiin oikeuksiin.

Mitä takuu ei kata?

- tukokset – ohjeet höyrymopin tukosten poistamisesta löytyvät käyttöoppaasta
- normaali kuluminen
- Vahinkojen aiheuttamat vauriot, höyrymopin huolimattoman käytön tai huollon aiheuttamat viat, väärinkäyttö, laiminlyönnit, varomaton käyttö tai laitteen mukana toimitetun Shark®-käyttöoppaan vastainen käsittely
- höyrymopin käyttö muuhun kuin normaaliin kotitalouskäyttöön
- sellaisten osien käyttö, joita ei ole koottu tai asennettu käyttöohjeiden mukaisesti
- muiden, kuin alkuperäisten Shark®-varaosien ja -varusteiden käyttö
- virheellinen asennus (paitsi, jos asennuksen on tehnyt Shark®)
- muiden kuin Sharkin tai sen edustajien tekemät korjaukset tai muutokset.

Mitä tapahtuu takuuajan päätyttyä?

Shark ei suunnittele tuotteita siten, että ne kestäisivät rajoitetun ajan. Ymmärrämme, että asiakkaamme haluavat korjauttaa polynimurinsa myös takuuajan päätyttyä. Tällaisessa tapauksessa asiakastukea on saatavana verkon kautta osoitteessa www.sharkclean.eu.

Mistä voin ostaa alkuperäisiä Shark-varaosia ja -varusteita?

Shark-varaosat ja -varusteet ovat samojen asiantuntijoiden kehittämiä kuin Shark-höyrymoppikin. Kaikki Shark-varaosat sekä kaikkien Shark-laitteiden vaihto-osat ja lisävarusteet löytyvät sivustolta www.sharkclean.eu.

Huomaa, että muiden kuin Shark-varaosien käyttö saattaa mitätöidä valmistajan takuun. Tämä ei vaikuta lakisääteisiin oikeuksiisi.



TACK

för att du köpte vår ångmopp.



 **TIPS:** QR-koden sitter på ångmoppens bakre panel.

REGISTRERA DITT KÖP

-  registeryourshark.eu
-  0800 000 9063
-  Skanna QR-kod med mobilenhet

NOTERA DENNA INFORMATION

Modellnummer: _____
Datumkod: _____
Inköpsdatum (behåll kvittot): _____
Inköpsställe: _____

TEKNISKA DATA

Spänning: 220–240 V, 50–60 Hz
Effekt: 1050 W
Vattenvolym: 375 ml

LÄS INSTRUKTIONERNA NOGGRANT OCH BEHÅLL DEM FÖR FRAMTIDA BRUK.

Den här bruksanvisningen är avsedd att hjälpa dig att få all information du behöver om din nya ångmopp.

Om du har några frågor, ring kundtjänst på 0800 000 9063.

INNEHÅLL

Viktiga säkerhetsinstruktioner	3
Lär känna din ångmopp	5
Montering av din ångmopp	6
Användning av din ångmopp	7
Sterilisering med din ångmopp	10
Tillbehör	11
Underhåll av din ångmopp	12
Efter användning och förvaring	12
Felsökningsguide	13
Garanti	14

VIKTIG SÄKERHETSINFORMATION

ENDAST FÖR HEMMABRUK

⚠ VARNING

Minska risken för skada, brand, elstötar och egendomsskada på grund av felaktig användning av utrustningen genom att noga följa dessa instruktioner. Denna enhet innehåller elektriska anslutningar och rörliga delar, vilka potentiellt utgör en risk för användaren.

⚠ SKÅLLNINGSRISK: ÅNGAN SOM AVGES FRÅN ÅNGMOPPEN ÄR MYCKET HET OCH KAN ORSAKA SKÅLLNING. IAKTTA FÖRSIKTIGHET NÄR DU ANVÄNDER ÅNGMOPPEN.

- 1 Utrustningen kan användas av personer med nedsatt fysisk, sensorisk eller mental förmåga, eller personer som saknar erfarenhet och kunskap, om de har fått instruktioner om hur apparaten ska användas på ett säkert sätt och förstår de faror som är inblandade. Barn får inte leka med utrustningen.
- 2 Förvara utrustningen oåtkomligt för barn när den är laddad eller kyls ner.
- 3 Vänd **ALDRIG** ångmoppen på sidan och rikta inte ånga mot person, husdjur eller växter under användning. Vätska eller ånga får inte riktas mot utrustning innehållande elektriska komponenter som t.ex. insidan av ugnen.
- 4 Påfyllningsöppningen ska inte vara öppen under användning.
- 5 Använd enheten **ENDAST** för dess avsedda användning.
- 6 **ANVÄND INTE** för att värma upp ett rum.
- 7 **ANVÄND INTE** utomhus.
- 8 **LÄMNA INTE** ångmoppen utan uppsikt när den är inkopplad. Dra **ALLTID** ut sladden ur eluttaget när den inte används och före underhåll.
- 9 **LÅT INTE** barn använda ångmoppen. Noggrann uppsikt krävs när apparaten används i närheten av barn, husdjur eller växter.
- 10 Använd **ENDAST** enligt beskrivningen i bruksanvisningen.
- 11 Använd **ENDAST** tillverkarens rekommenderade tillbehör.
- 12 **ANVÄND INTE** apparaten med skadad sladd eller stickkontakt. Om ångmoppen inte fungerar ordentligt eller om den har tappats, skadats, lämnats utomhus eller hamnat i vatten, återlämna den till SharkNinja Operating LLC för undersökning och reparation. Felaktig återmontering eller reparation kan medföra risk för elstötar eller personskada när apparaten används.
- 13 För att skydda mot risker för elstötar, **SÄNK INTE NED** ångmoppen i vatten eller andra vätskor.
- 14 **VIDRÖR INTE** stickkontakten eller ångmoppen med våta händer och använd inte apparaten utan att ha skor på fötterna.

SPARA DESSA INSTRUKTIONER

LÄS IGENOM NOGA FÖRE ANVÄNDNING

- 15 **LYFT ELLER DRA INTE** apparaten i sladden, använd inte sladden som handtag, kläm inte sladden i dörrar och dra inte sladden över skarpa kanter eller hörn. **KÖR INTE** ångmoppen över sladden. Håll sladden borta från uppvärmda ytor.
- 16 **DRA INTE** ur stickkontakten genom att dra i sladden. När du ska dra ur sladden, ta tag i kontakten, inte i sladden. **ANVÄND INTE** förlängningssladdar eller eluttag med otillräcklig strömkapacitet.
- 17 **FÖR INTE** in föremål i ångmunstyckena. Avbryt användningen om ångmunstycket är igensatt.
- 18 **HÅLL INTE** händer eller fötter under ångmoppen. Den blir mycket varm.
- 19 Använd **ENDAST** på plana horisontella ytor. **ANVÄND INTE** på väggar, bordsytor eller fönster.
- 20 **ANVÄND INTE** på läder, vaxpolerade möbler, syntetiska tyger, sammet eller ömtåliga, ångkänsliga material.
- 21 **TILLSÄTT INGA** rengöringsmedel, parfymer, oljor eller andra kemikalier i vattnet som används i ångmoppen då det kan skada den eller försämra säkerheten. Om du bor i ett område med hårt vatten rekommenderar vi användning av destillerat vatten i ångmoppen.
- 22 **LÄMNA ELLER FÖRVARA ALDRIG** ångmoppen på en plats med Dirt Grip™-dynan på eftersom det kan skada ytskikten.
- 23 Dra ut ångmoppens sladd ur vägguttaget och låt den svalna innan Dirt Grip-dynan tas bort.
- 24 Dra ut ångmoppens sladd ur vägguttaget före rengöring. Använd bara en torr eller fuktig trasa för att torka av utsidan. **HÅLL INTE** vatten på ångmoppen och använd inte alkohol, bensen eller thinner vid rengöring.
- 25 Särskilt stor försiktighet bör iakttas när ångmoppen används för rengöring av trappor.
- 26 **ANVÄND ALDRIG** ångmoppen utan att ha monterat Dirt Grip-dynan.
- 27 Lys upp ditt arbetsområde väl.
- 28 Förvara ångmoppen inomhus på en sval och torr plats.
- 29 För att undvika överbelastning, **ANSLUT INTE** en annan apparat till samma eluttag (krets) som ångmoppen.
- 30 För att undvika skållningsskador, dra **ALLTID** ur stickkontakten och låt ångmoppen svalna innan mopphuvuden, tillbehör eller Dirt Grip-dynor tas bort eller byts ut.
- 31 Din ångmopp är designad för att rengöra hårda golvytor som tål hög värme. **ANVÄND INTE** på oförseglade trägolv eller oglaserade klinkergolv. Värmen och ångan kan påverka finishen negativt på vaxbehandlade ytor och vissa golv utan vax. Vi rekommenderar att du provar på en begränsad del av den yta som skall rengöras innan du fortsätter. Vi rekommenderar också att du kontrollerar golv tillverkarens skötselansvisningar.

LÄR KÄNNA DIN ÅNGMOPP

VÄLKOMMEN!

Vi gratulerar till ditt köp. Använd denna bruksanvisning för att få information om din nya ångmopps fantastiska funktioner. Här hittar du allt om montering, användning och underhåll.

OBS: Vid montering av ångmoppen kan det finnas lite vatten i eller runt vattentanken. Detta beror på att vi testar alla våra ångmoppar grundligt innan du köper dem, så att du får en ångmopp av god kvalitet.

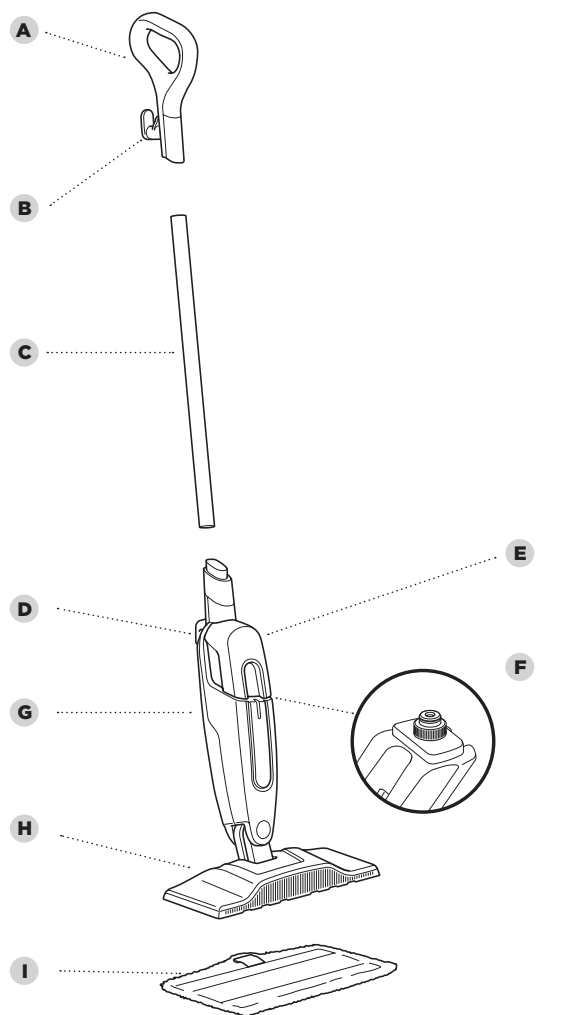

HUVUDENHET

- | | |
|------------------------------|-----------------------------|
| A Ångmopphandtag | F Vattentankens lock |
| B Övre sladdhållare | G Ångmoppenheten |
| C Skaft | H Mopphuvud |
| D Undre sladdhållare | I Dirt Grip™-dyna |
| E Avtagbar vattentank | |

MONTERING AV DIN ÅNGMOPP

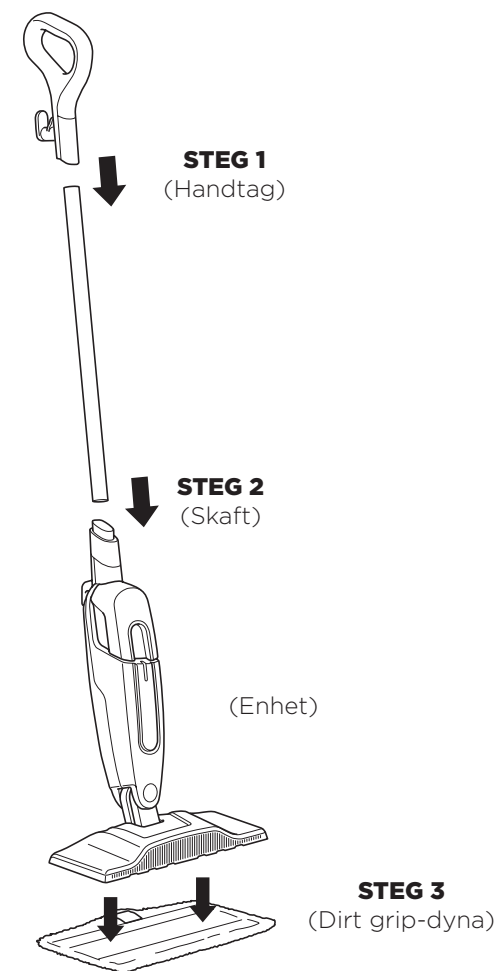

- 1 Rikta in moppsens handtag mot dess skaft så att pilsymbolerna på insidan är vända framåt. Sätt i endera änden av skaftet i handtaget tills det klickar på plats.
- 2 Rikta in det monterade moppskaftet mot ångmoppenheten så att båda pilsymbolerna är vända framåt. Sätt i skaftet i toppen av moppenheten och skjut det nedåt tills det klickar på plats.
- 3 Placera Dirt Grip™-rengöringsdynan på golvet med snabbfästremarna uppåt. Rikta in mopphuvudet över dynan och tryck det sedan nedåt på dynan. Snabbfästremarna ser till att dynan sitter säkert på mopphuvudet.

ANVÄND DIN ÅNGMOPP

★ **VIKTIGT: SKRUBBA INTE en begränsad yta under längre tid.**

★ **VIKTIGT:** Se till att ångmoppen inte är kopplad till eluttaget innan du fyller på vatten.

★ **VIKTIGT:** Se till att **INTE** använda ångmoppen utan att först ha monterat en Dirt Grip™-dyna och fyllt vattentanken med vatten.

OBS: För att förlänga livslängden på din ångmopp rekommenderar vi att du använder destillerat vatten.

OBS: Sopa eller dammsug dina golv före rengöring med din ångmopp.

OBS: Vänta i 2-3 minuter så att ångmoppen svalnar innan du tar bort Dirt Grip-dynan. **LÄMNA ALDRIG** ångmoppen med en fuktig eller våt Dirt Grip-dyna mot golvet under längre tid.

STEG 1

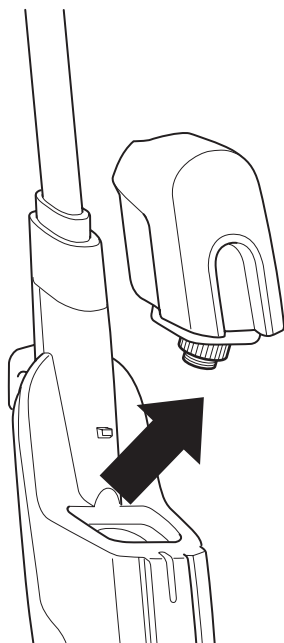

1 Ta bort tanken genom att lyfta den uppåt och bort från ångmoppenheten. Dra ur ångmoppens kontakt innan du tar bort vattentanken.

STEG 2

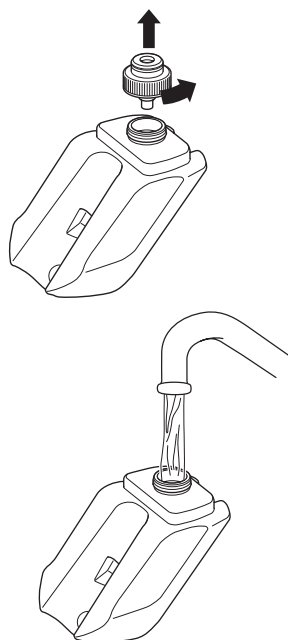

2 Vrid vattentankens lock moturs för att ta bort det från tanken. Fyll tanken helt och hållet med destillerat vatten eller kranvatten.

STEG 3

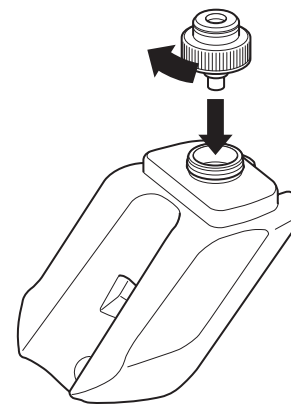

3 Sätt tillbaka vattentankens lock och vrid det medurs för att stänga det.

STEG 4

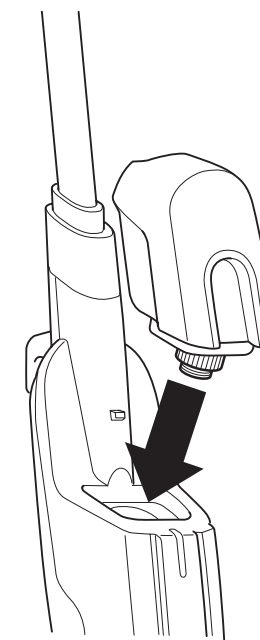

4 Byt ut vattentanken genom att rikta in den så att locket pekar nedåt. Placera locket i hålet i ångmoppenheten och skjut tanken nedåt tills den klickar på plats.

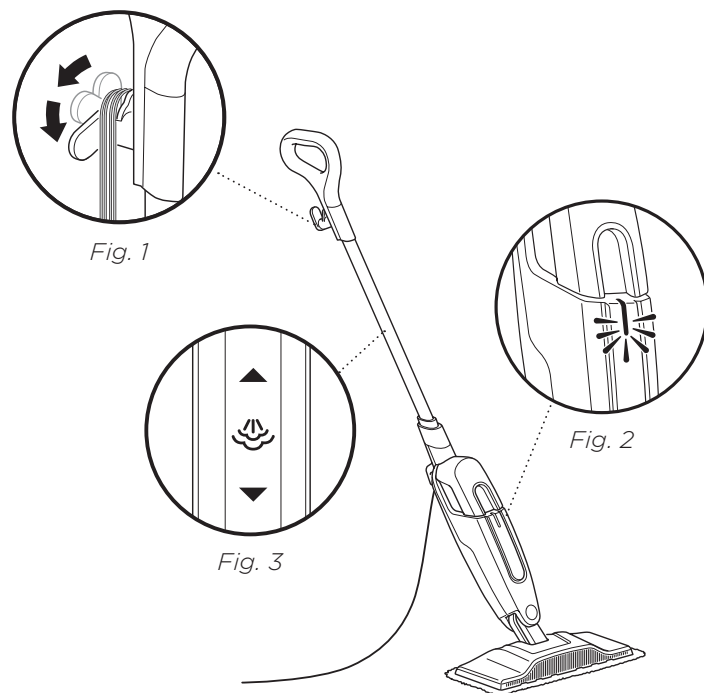

- 1** Dra och vrid snabbfrigöraren för sladdhållaren för att dra ut sladden helt (fig 1). När ångmoppen är ansluten till ett eluttag tänds strömlampan (fig 2). Det tar cirka 30 sekunder att värma upp ångmoppen och innan ångan har genererats.
- 2** Pumpa med handtaget några gånger i riktning nedåt (fig 3). Pumprörelsen frigör ånga medan du moppar och du kan anpassa den mängd ånga du vill ha. Inled mopningen med framåt- och bakåtriktade rörelser. Ånga bildas genom den naturliga mopningsrörelsen.
- 3** När vattentanken är tom slutar ångmoppen att producera ånga. Dra ur ångmoppens kontakt innan du fyller på vattentanken. Följ anvisningarna för påfyllning av vattentanken på sid. 7-8.

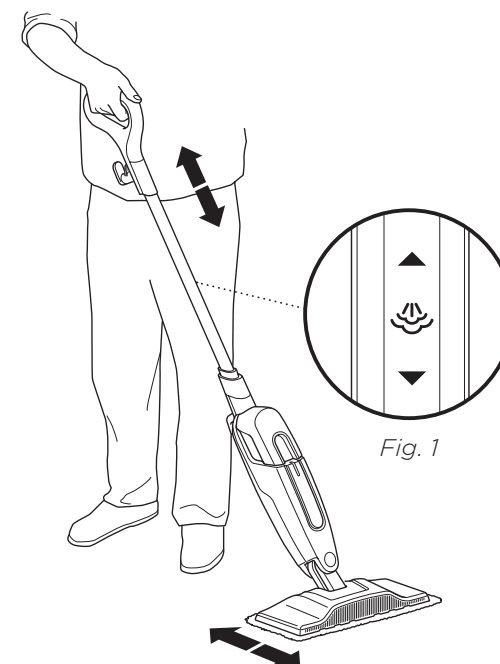

STERILISERA* MED DIN ÅNGMOPP

- 1** Börja med en ren dyna.
- 2** Pumpa med handtaget några gånger i riktning nedåt (fig 1).
- 3** Påbörja mopningen på en lämplig förseglad hård golvyta med fram- och bakåtriktade rörelser. Efter tre minuter är apparaten klar att användas för sterilisering.
- 4** För apparaten framåt och bakåt över ytan som du vill sterilisera. Upprepa minst 15 gånger.

*Steriliseringsstudier har utförts under kontrollerade testförhållanden. Förhållanden och resultat kan variera mellan hushåll.

TILLBEHÖR

Titta på förpackningen som visar vilka utvalda tillbehör som medföljer din modell.

För att beställa fler tillbehör, gå till sharkclean.eu

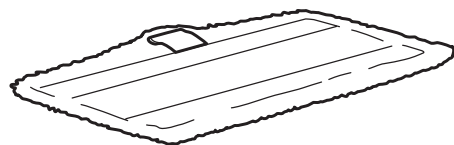

TVÄTTBAR DIRT GRIP™-DYNA

Dessa lättmonterade, återanvändningsbara dynor har ett superabsorberande mikrofiber som låser in fukt, smuts och skrubbmateriell för att kunna bryta ner hårda, fastsittande fläckar.

SKÖTSELRÅD FÖR DYNA

Tvätta Dirt Grip-dynorna separat med varmt vatten och flytande tvättmedel.

ANVÄND ALDRIG BLEKMEDEL, PULVERTVÄTTMEDEL ELLER MJUKMEDEL då de kan skada eller lämna en beläggning på Dirt Grip-dynan som försämrar dess rengörings- och absorptionsförmåga. Låt Dirt Grip-dynorna lufttorka eller torktumla dem på låg värme eftersom det förlänger mikrofibermateriallets livslängd.

Lösa fibrer kan tyda på att mikrofibermaterialiet är slitet.

DRA INTE loss lösa fibrer eftersom det kan få väven att upplösas. Klipp istället av lösa fibrer med en sax.

För bästa rengöringsresultat rekommenderar vi att Dirt Grip-dynorna byts ut efter 3-4 månaders normal användning. Som med alla textilmaterial kan smutspartiklar, fett, friktion och upprepad tvättning bidra till att fibrerna bryts ned och du kanske upplever att du behöver använda mer kraft för att föra ångmoppen över golvet.

UNDERHÅLL AV DIN ÅNGMOPP

⚠ VARNING: Undvik risk för elstötar och oavsiktlig påslagning genom att stänga av utrustningen och dra ur stickkontakten före underhåll.

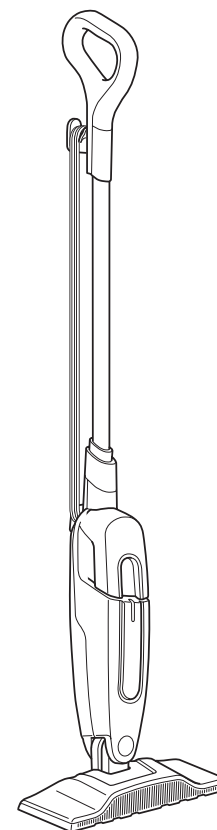

EFTER ANVÄNDNING OCH FÖRVARING

- 1** Dra ut sladden ur vägguttaget och vira den runt de två krokarna. Lås ångmoppen i upprätt läge genom att höja handtaget tills skaftet står vinkelrätt mot väggen.
- 2** Efter städning, vänta i 2-3 minuter så att Dirt Grip™-dynan får svalna innan du rör vid den. När dynan har svalnat, ta bort den från mopphuvudet för att undvika att golvet skadas. Ta bort dynan genom att trampa på fliken och lyfta av mopphuvudet eller genom att försiktigt dra dynan av mopphuvudet.
- 3** När enheten är låst i upprätt läge, förvara den i ett skåp eller i ett hörn i ett rum.

FELSÖKNINGS- GUIDE

⚠ VARNING: För att undvika risk för elstötar och oavsiktlig påslagning, stäng av och dra ur stickkontakten innan felsökning utförs.

Ångmoppen startar inte.

- Ångmoppen ska vara säkert ansluten till ett eluttag.
- Kontrollera säkringen eller kretsbrytaren.
- Om enheten fortfarande inte fungerar, ring upp oss på: 0800 000 9063.

Ångmoppen bildar ingen ånga.

- Se till att det finns vatten i tanken. För påfyllning av vattentanken, följ anvisningarna på sid. 7 och 8.
- Om vattentanken är full, förbered moppen genom att pumpa med handtaget i riktning nedåt några gånger för att frigöra ånga.

Ångmoppen lämnar vatten efter sig på golvet.

- **LÄMNA INTE** ångmoppen på golvet med en fuktig eller våt rengöringsdyna.
- Om du använder kranvatten, rekommenderar vi att du byter till destillerat vatten.
- Kontrollera att locket sitter säkert på vattentanken.

Ångmoppen lämnade en vit fläck efter sig på golvet.

- **LÄMNA INTE** ångmoppen på golvet med en fuktig eller våt rengöringsdyna.
- Använder du hårt vatten? Om du gör det, överväg att byta till destillerat vatten.

Golven får dimmor, streck eller fläckar efter ångning.

- Dirt Grip™-dynan kan vara smutsig. Byt till en ny dyna.
- Om Dirt Grip-dynan har tvättats med pulvertvättmedel, kan det finnas spår av tvättmedel kvar på den. Tvätta den igen med flytande tvättmedel.
- Om du rengör ett område i köket där fett kan ha ackumulerats, rengör först området med ett avfettningsmedel, t.ex. ett allrengöringsmedel eller diskmedel och pappershanddukar.
- Du kanske har lämnat moppen på samma ställe för länge.
- Använder du hårt vatten? Om du gör det, överväg att byta till destillerat vatten.
- Det kan vara rester från andra rengöringsmedel som använts på golvytan. Rengör med ångmoppen några gånger och se om den resterande dimmigheten försvinner.

Det är tungt att föra ångmoppen över golvet.

- Se till att Dirt Grip-dynan är korrekt fastsatt.

TVÅ (2) ÅRS BEGRÄNSAD GARANTI

När du som kund köper en produkt i Sverige får du fördelar av lagliga rättigheter som hänför sig till kvaliteten på produkten (dina "lagstadgade rättigheter"). Du kan driva igenom dessa lagstadgade rättigheter mot din återförsäljare. Hos Shark är vi dock så säkra på kvaliteten hos våra produkter ("produkterna") att vi ger dig en extra tillverkargaranti på upp till två år. Denna garanti gäller för produkten om den har köpt i nytt och oanvänt skick. Dessa villkor gäller endast vår garanti och dina lagstadgade rättigheter som köpare påverkas inte. Observera att den tvååriga garantin är tillgänglig i alla EU-länder och inom Storbritannien om landet upphör att vara EU-medlem under garantitiden.

Villkoren nedan beskriver förutsättningarna och omfattningen för vår garanti som är utfärdade av SharkNinja Germany GmbH, Kurt-Blaum-Platz 8, 63450 Hanau (Tyskland) ("oss", "vår" eller "vi"). De påverkar inte dina lagstadgade rättigheter eller återförsäljarens skyldigheter och ditt avtal med dem. Detsamma gäller om du har köpt produkten direkt från Shark.

Shark® Garanties

En hushållsapparat som en ångmopp är en betydande investering. Din nya maskin behöver fungera korrekt under en så lång tid som möjligt. Den medföljande garantin är ett viktigt övervägande och speglar hur mycket förtroende tillverkaren har för sin produkt och tillverkningskvalitet.

Du kan hitta online-stöd på www.sharkclean.eu

Hur registrerar jag min garanti?

Du kan registrera din garanti online inom 28 dagar från inköp. För att spara tid, behöver du följande information om din maskin:

- Modellnr.
- Serienummer (endast i förekommande fall)
- Datum för produktens inköp (kvitto eller leveranskvitto)

För att registrera online, besök www.sharkclean.eu

VIKTIGT

- Garantin täcker din produkt under två år från och med datumet för köpet.
- Spara alltid kvittot. Skulle du behöva använda din garanti behöver vi kvittot för att bekräfta att den information vi har fått är korrekt. Om du inte kan visa upp ett giltigt kvitto kommer detta att ogiltigförklara din garanti.

Vilka är fördelarna med att registrera min garanti?

När du registrerar din garanti kan du välja att få vårt nyhetsbrev med tips, råd och tävlingar. Få senaste nytt om Shark-teknik och lanseringar. Om du registrerar din garanti online, får du genast information om att vi har tagit emot dina uppgifter.

För mer information om vår integritetspolicy, besök www.sharkclean.eu

Under hur lång tid gäller garantin på våra produkter?

Vi är så övertygade om vår design och kvalitetskontroll att din nya produkt har en garanti på sammanlagt två år.

Vad täcks av garantin?

Reparation eller byte (enligt Sharks bedömning) av din produkt, inklusive alla delar och arbete i händelse av ett fel i design, material eller tillverkning (inklusive transport- och fraktkostnader). Vår garanti gäller utöver dina lagliga rättigheter som köpare.

Vad täcks inte av garantin?

- Blockeringar – För information om hur du avlägsnar blockeringar på din ångmopp, se bruksanvisningen.
- Normalt slitage.
- Oavsiktlig skada, fel orsakade av försurmlig användning eller skötsel, missbruk, försummelse, vårdslös användning eller hantering av ångmoppen som avviker från den Shark®-bruksanvisning som medföljde din maskin.
- Användning av ångmoppen för något annat än normala hushållsändamål.
- Användning av delar som inte har monterats eller installerats i enlighet med bruksanvisningen.
- Användning av andra reservdelar och tillbehör som inte är Shark® originaldelar.
- Felaktig installation (om den inte har utförts av Shark®).
- Reparationer eller ändringar som utförs av andra parter än Shark eller dess ombud.

Vad händer när min garanti går ut?

Shark utvecklar inte produkter som bara håller under en begränsad tid. Vi välkomnar våra kunders eventuella önskemål att få sina ångmoppar reparerade efter att garantin har gått ut. I sådant fall du kan hitta online-stöd på www.sharkclean.eu

Var kan jag köpa Sharks originalreservdelar och tillbehör?

Sharks reservdelar och tillbehör utvecklas av samma ingenjörer som har utvecklat din Shark-ångmopp. Du hittar ett fullständigt sortiment av Sharks reservdelar och tillbehör för alla Shark-maskiner på www.sharkclean.eu.

Kom ihåg att användning av andra reservdelar än Shark originaldelar kan innebära att fabriksgarantin ogiltigförklaras. Dina lagstadgade rättigheter påverkas dock inte.



VISIT US ONLINE AT:

sharkclean.eu



IPX4



DANSK

Illustrationer kan variere fra det faktiske produkt. Vi bestræber os hele tiden på at forbedre vores produkter, hvorfor specifikationerne i denne brugsanvisning kan blive ændret uden varsel.

©2019 Euro-Pro Europe LTD. Shark er et registreret varemærke tilhørende SharkNinja Operating LLC. Dirt Grip er et varemærke tilhørende Euro-Pro Europe Ltd.

TRYKT I KINA

DEUTSCH

Die Abbildungen können vom tatsächlichen Produkt abweichen. Im ständigen Bemühen um die fortlaufende Verbesserung unserer Produkte behalten wir uns Änderungen der hierin enthaltenen Spezifikationen ohne Ankündigung vor.

SHARK und DIRT GRIP sind eingetragenes Warenzeichen der SharkNinja Operating LLC.
©2019 Euro-Pro Europe LTD.

GEDRUCKT IN CHINA

ENGLISH

Illustrations may differ from actual product. We are constantly striving to improve our products, therefore the specifications contained herein are subject to change without notice.

NINJA is a registered trademark of SharkNinja Operating LLC.
© 2019 SharkNinja Operating LLC

PRINTED IN CHINA

ESPAÑOL

Las ilustraciones podrán diferir del producto real. Nos esforzamos continuamente por mejorar nuestros productos, por lo tanto, las especificaciones incluidas en la presente guía están sujetas a cambio sin aviso previo.

©2019 Euro-Pro Europe LTD. Shark es una marca registrada de SharkNinja Operating LLC.
Dirt Grip es una marca registrada de Euro-Pro Europe LTD.

IMPRESO EN CHINA

FRANÇAIS

Les illustrations peuvent être différentes du produit réel. Nous nous efforçons d'améliorer constamment nos produits, par conséquent, les spécifications contenues dans ce manuel peuvent être modifiées sans préavis.

©2019 Euro-Pro Europe LTD. Shark est une marque déposée de SharkNinja Operating LLC. Dirt Grip est une marque commerciale d'Euro-Pro Europe LTD.

IMPRIMÉ EN CHINE

ITALIANO

Le illustrazioni potrebbero differire dal prodotto effettivo. Ci impegniamo costantemente a migliorare i nostri prodotti; pertanto, le specifiche descritte nel presente documento possono essere soggette a modifiche senza preavviso.

©2019 Euro-Pro Europe LTD. Shark è un marchio registrato di SharkNinja Operating LLC.
Dirt Grip è un marchio registrato di Euro-Pro Europe Ltd.

STAMPATO IN CINA

NEDERLANDS

Illustrationen kan variere fra det faktiske produkt. Vi bestræber os hele tiden på at forbedre vores produkter, hvorfor specifikationerne i denne brugsanvisning kan blive ændret uden varsel.

©2019 Euro-Pro Europe LTD. Shark er et registreret varemærke tilhørende SharkNinja Operating LLC.
Dirt Grip er et varemærke tilhørende Euro-Pro Europe Ltd.

TRYKT I KINA

NORSK

Bilder kan avvike fra det faktiske produktet. Vi streber kontinuerlig etter å forbedre produktene våre, derfor kan spesifikasjonene i dette dokumentet bli endret uten varsel.

©2019 Euro-Pro Europe LTD. Shark er et registrert varemerke som tilhører SharkNinja Operating LLC.
Dirt Grip er et varemerke som tilhører Euro-Pro Europe LTD.

TRYKKET I KINA

SUOMI

Kuvat saattavat näyttää erilaiselta kuin varsinainen tuote. Pyrimme jatkuvasti parantamaan tuotteitamme. Siksi tässä annetut tiedot voivat muuttua milloin tahansa ilman erillistä ilmoitusta.

©2019 Euro-Pro Europe LTD. Shark on SharkNinja Operating LLC -yhtiön rekisteröity tavaramerkki.
Dirt Grip on Euro-Pro Europe LTD:n tavaramerkki.

PAINETTU KIINASSA

SVENSKA

Det som visas på bilderna kan skilja sig från den faktiska produkten. Vi strävar ständigt efter att förbättra våra produkter, och därför kan specifikationerna i detta dokument ändras utan föregående meddelande.

©2019 Euro-Pro Europe LTD. Shark är ett registrerat varumärke som tillhör SharkNinja Operating LLC.
Dirt Grip är ett varumärke som tillhör Euro-Pro Europe Ltd.

TRYCKT I KINA

